



Κελιώργης
Μουδιασμένη η αγορά - Αναμονή αύξησης κίνησης λόγω Black Friday

Σελ. 9



Λοβέρδος
Αν κερδίσω θα κάνω χαιρετισμό ως πρόεδρος του ΠΑΣΟΚ

Σελ. 11



Ρέμμος
590 πρόσφυγες και μετανάστες πλέον στην δομή Ασημακοπούλου

Σελ. 3

ΜΕΣΩ ΔΗΜΟΣΚΟΠΗΣΗΣ

ΟΙ "ΠΛΗΓΕΣ" ΤΗΣ ΕΣΤΙΑΣΗΣ

ΤΙ ΔΕΙΧΝΟΥΝ ΤΑ ΣΤΟΙΧΕΙΑ



Σελ. 13

Μεσορόπη Παγγαίου
35χρονος, πατέρας ενός παιδιού, έδωσε τέλος στη ζωή του

Σελ. 22

Μαζική συμμετοχή
στο λουκέτο στην εστίαση

Σελ. 12

Ολοκληρώνονται
οι εργασίες στο νέο Δημαρχείο Νέστου

Σελ. 5



φροντιστήρια
ΠΟΥΚΑΜΙΣΑΣ

Ο ΜΕΓΑΛΥΤΕΡΟΣ ΦΡΟΝΤΙΣΤΗΡΙΑΚΟΣ ΟΜΙΛΟΣ ΣΤΗΝ ΕΛΛΑΔΑ

Μαθήματα
Δημοτικού, Γυμνασίου, Λυκείου, ΕΠΑΛ

ΟΙ ΠΡΟΕΓΓΡΑΦΕΣ ΓΙΑ ΤΑ ΧΕΙΜΕΡΙΝΑ ΤΜΗΜΑΤΑ ΑΡΧΙΣΑΝ
ΕΓΓΡΑΦΕΣ ΚΑΘΗΜΕΡΙΝΑ
ΕΝΑΡΞΗ ΝΕΩΝ ΤΜΗΜΑΤΩΝ ΚΑΘΕ 1Η ΤΟΥ ΜΗΝΑ

e-mail: kavala-kentro@poukamisas.gr

Διεύθυνση Βασιλική Βασιλειάδου
(M.A. in Education τ.β. Καθηγητού Πανεπιστημίου Κρήτης)

ΚΑΒΑΛΑ-ΚΕΝΤΡΟ Ομονοίας 77 & Φιλελλήνων, τηλ.: 2510 220201 κιν.: 6972503460

Πετρέλαιο θέρμανσης revoil
Η καλύτερη ποιότητα στην καλύτερη τιμή!



Δυνατότητα πληρωμής με δόσεις



2510 222 555

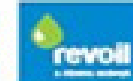

www.revoil.gr

Η ΑΠΟΨΗ

Για το Πολυτεχνείο [17 Νοέμβρη 1973-17 Νοέμβρη 2021]



Γράφει ο Δημήτρης Εμμανουηλίδης

Ο αγώνας για ΨΩΜΙ-ΠΑΙΔΕΙΑ-ΕΛΕΥΘΕΡΙΑ

παραμένει· και περιμένει τη δικαίωσή του

Σαρανταοκτώ χρόνια πέρασαν από την εξέ-

γερση του Πολυτεχνείου ενάντια στο δικτατορικό καθεστώς που επέβαλαν στη χώρα και τον λαό μας οι Αφριλιανοί πραξικοπηματίες. Εξέγερση που σήμανε την αρχή του τέλους για τους δικτάτορες.

Ένα εφιαλτικό τέλος που ο Σεφέρης ως σύγχρονος Τειρεσίας το προοιωνίζει στη δήλυσή του τον Μάρτη του '69: «... Όλοι πια το διδάχτηκαν και το ξέρουν πως στις δικτατορικές καταστάσεις η αρχή μπορεί να

μοιάζει εύκολη, όμως η τραγωδία περιμένει αναπότρεπτη στο τέλος...»

Τα τραγικά γεγονότα της τουρκικής εισβολής στη Μεγαλόνησο τον Ιούλη του '74 δυστυχώς επιβεβαίωσαν την προφητεία του ποιητή. Ύστερα από μισό σχεδόν αιώνα ο Ελληνισμός μετρά ακόμη τις πληγές του ακρωτηριασμού του.

Παράλληλα, μισός σχεδόν αιώνας εμπέδωσης της δημοκρατίας. Με τα πάνω και τα κάτω της...

Η σημερινή μέρα μνήμης για τους πρωταγωνιστές της εξέγερσης μάς καλεί να υπερασπιστούμε το τρίπτυχο του αγώνα τους για ΨΩΜΙ-ΠΑΙΔΕΙΑ-ΕΛΕΥΘΕΡΙΑ. Δυστυχώς, τα προτάγματα αυτά στη βαθιά ουσία τους παραμένουν και σήμερα επιτακτικά ζητούμενα.

Ψωμί, με το φάσμα του εφιάλτη της εργασιακής ανασφάλειας.

Παιδεία, με το ξεθεμέλιωμα του δημόσιου αγαθού της.

Ελευθερία, με την κατ'επίφαση κατάκτησή της, τη συνθλιμμένη ωστόσο μέσα στις μυλόπετρες της κυβερνητικής αλαζονείας και μισαλλοδοξίας.

Ο αγώνας για την κατάκτησή τους παραμένει και περιμένει τη δικαίωσή του.

Ο Δημήτρης Εμμανουηλίδης είναι τ. βουλευτής Καβάλας του ΣΥΡΙΖΑ

Γεωπολιτική «πανδημία» στην Ευρώπη, από τα Βαλκάνια τη Μαύρη Θάλασσα έως τη Βαλτική



Γράφει ο Γιάννης Μήτσιος

Το τι γίνεται τον τελευταίο καιρό στο τόξο Βαλκανίων, Μαύρης Θάλασσας έως τα βόρεια στη Βαλτική δεν περιγράφεται. Οι εξελίξεις, οι ισορροπίες και τα λάθη που μπορεί να προκύψουν μπορεί να αποβούν μοιραία για την ειρήνη και τη σταθερότητα στο μέλλον στην Ευρώπη αλλά και ευρύτερα. Αλλά ας πάρουμε τα πράγματα από την αρχή. Το ΝΑΤΟ σχεδίασε και υλοποίησε αυτή την περίοδο ασκήσεις στη μύτη και στην αυλή της Ρωσίας που αναπτύσσονται στο τόξο, από τα νότια στα Βαλκάνια, στη Μαύρη Θάλασσα-Ουκρανία και συνεχίζουν έως την Πολωνία και τις Βαλτικές χώρες. Για τη Ρωσία θεωρούνται μέγιστη πρόκληση που στόχο έχουν την ρωσική επικράτεια. Στις ενστάσεις των Ρώσων έρχεται να προστεθεί και η τελευταία συμφωνία ΗΠΑ-Ουκρανίας που για τη Ρωσία είναι πρόβα «πολέμου». Οι περισσότερες χώρες μέλη του ΝΑΤΟ είναι και μέλη στην ΕΕ.

Αυτές τις μέρες πάλι, στα Πολωνολευκορωσικά σύνορα ένα μεταναστευτικό σκηνικό τύπου «Εβρου» εξελίσσεται καθημερινά με χιλιάδες πρόσφυγες και μετανάστες κυρίως από Μ. Ανατολή και Κ. Ασία που θέλουν να πάνε στην Γερμανία, τη Σουηδία και γενικώς στις πλούσιες χώρες του βορρά. Η Λευκορωσία κατηγορείται ότι χρησιμοποιεί και εργαλειοποιεί τους πρόσφυγες ως αντίδραση στις κυρώσεις που υφίσταται από την ΕΕ για τον αυταρχισμό και τη μη τήρηση δημοκρατικών αρχών από τον ηγέτη της, Λουκασένκο. Στο μέτωπο αυτό η Λευκορωσία ζητά στρατιωτικές ενισχύσεις από τη Ρωσία και σκοτώνονται δύο ρώσοι αλεξιπτωτιστές σε ασκήσεις. Η Πολωνία ζήτησε τη βοήθεια της Βρετανίας, ως σύμμαχοι στο ΝΑΤΟ για να κατασκευάσουν τείχος και να στηρίξουν τη μεθόριο, αλλά σκέφτεται και την ενεργοποίηση του ΝΑΤΟ με αίτημά της, ενώ ένας πολωνός στρατιώτης σκοτώθηκε από ατύχημα. Στα πολωνικά σύνορα δεν υπάρχει

Frontex (παρότι εδρεύει στη Βαρσοβία!!) κι ούτε δόθηκαν άδειες να προσεγγίσουν ΜΚΟ για ανθρωπιστική βοήθεια αλλά και ΜΜΕ. Η Πολωνία μαζί με την Ουγγαρία μέχρι πρότινος αποτελούσαν και αποτελούν τα «μαύρα» πρόβατα στην ΕΕ και για την Πολωνία επεβλήθη πρόστιμο ενός εκατομμυρίου ευρώ τη μέρα και πάγωμα κονδυλίων από την Ευρώπη λόγω αμφισβήτησης της υπεροχής του Ευρωπαϊκού Δικαίου έναντι άρθρων του πολωνικού συντάγματος. Για δε το προσφυγικό, όταν η Ελλάδα ζητούσε, όλες οι χώρες της ΕΕ να πάρουν αναλογικά πρόσφυγες και μετανάστες, είχε βγει και απόφαση από την ΕΕ, δεν πήραν ούτε έναν αρνούμενο πεισματικά. Και ας πάμε και στο ζουμί της όλης ιστορίας που κατά την άποψή μας είναι οι ρωσικοί αγωγοί που μεταφέρουν φυσικό αέριο στην Ευρώπη. Εδώ και λίγες εβδομάδες λοιπόν, ολοκληρώθηκε η κατασκευή του ρωσογερμανικού αγωγού Nord Stream2, ο οποίος θα μεταφέρει 55 δις κυβικά φυσικού αερίου από τη Ρωσία πρωτίστως για τα γερμανικά νοικοκυριά και τις βιομηχανίες αλλά και για άλλες ευρωπαϊκές χώρες. Μ' αυτόν τον αγωγό παρακάμπτονται στην ουσία οι βαλτικές χώρες και η Πολωνία αλλά κυρίως και η Ουκρανία που θα χάσουν δις δολάρια για τη μεταφορά ρωσικού αερίου προς την Ευρώπη. Μέσω

της Λευκορωσίας διέρχεται ήδη το 20% του ρωσικού αερίου προς Ευρώπη. Ήδη είχε προηγηθεί ο αγωγός Turkish Stream, που μέσω Ρωσίας (Μαύρη Θάλασσα) -Τουρκίας-Βουλγαρίας μπαίνει φυσικό αέριο 31.5 δις κ.μ, από τα νότια στην Ευρώπη. Με την εξάρτηση της Ευρώπης στο ρωσικό φυσικό αέριο περίπου στο 40-45% και για πολλές χώρες στο 100% αφού κανένας άλλος προμηθευτής δεν μπορεί ακόμα να την αντικαταστήσει, τι νόημα έχει μια αντιπαράθεση μαζί της; Την ώρα μάλιστα στην Ευρώπη που κρέμονται από τα χείλη του Πούτιν, να στείλει κι άλλο αέριο, να πέσει η τιμή του φυσικού αερίου ενόψει και του χειμώνα. Ακόμα και το υγροποιημένο αμερικάνικο φυσικό αέριο LNG, ταξιδεύει για Κίνα και Ασία που πληρώνουν όσο ποτε τελευταία. Ο βόρειος αγωγός δεν έχει πιστοποιηθεί ακόμα από την Γερμανία. Η Ρωσία ανησυχεί ότι η νέα κυβέρνηση στη Γερμανία δεν θα είναι φιλορωσική ή θα κρατά ισορροπίες όπως η απερχόμενη Μέρκελ, που δύο φορές πήρε τον Πούτιν στο τηλέφωνο την περασμένη εβδομάδα να παρέμβει για την κρίση στα πολωνολευκορωσικά σύνορα και όχι μόνο. Σαυτό το γεωπολιτικό πάζλ χαμένη θα βγει στο τέλος η Ευρώπη. Δυστυχώς στην Πολωνία ξεκίνησε ο Β' ΠΠ, από την Πολωνία ξεκίνησε η πτώση της Σοβιετικής

Ένωσης και του Ανατολικού Μπλοκ, ελπίζουμε να μην ξεκινήσει και η διάλυση της ΕΕ. Και πριν κλείσουμε ενώ αυτά είναι τα γεωπολιτικά παιχνίδια των μεγάλων στη βόρεια Ευρώπη εμείς εδώ στα Βαλκάνια έχουμε τον δικό μας «πυρετό». Οι Βούλγαροι είχαν τρεις εκλογές μέσα σε ένα χρόνο, είναι χωρίς κυβέρνηση, μπλοκάρουν τα Σκόπια στην ένταξη στην ΕΕ, με βέτο λόγω «μακεδονικής» γλώσσας και εθνότητας, που τους θεωρούν Βούλγαρους-Σλαύους. Στα Σκόπια ο Ζάεφ είναι πολιτικά παράλυτος με οριακή πλειοψηφία ενός αλβανού βουλευτή και τον κρατά πολιτικά ζωντανό ο ξένος παράγοντας. Στη Βοσνία/Ερζεγοβίνη είναι

έτοιμοι να το διαλύσουν το κράτος που φτιάχθηκε με τη συνθήκη του Ντέιτον, ενώ στη Ρουμανία έπεσε η κυβέρνηση και έχει εκλογές και είναι σε συνεχή πολιτική κρίση. Η Αλβανία του Ράμα ονειρεύεται ένωση με Κόσσοβο και εμείς κοντεύουμε τους 17.000 νεκρούς από την πανδημία.

*Ο Γιάννης Μήτσιος είναι πολιτικός επιστήμονας, συγγραφέας και διεθνολόγος

ΑΝΑΛΥΤΗΣ ΕΒΔΟΜΑΔΙΑΙΑ ΕΦΗΜΕΡΙΔΑ ΤΗΣ ΚΑΒΑΛΑΣ

Τηλ. 2510 231 033
Fax: 2510 230 377
e-mail: info@enachannel.gr

ΙΔΙΟΚΤΗΣΙΑ

Διάσταση Ο.Ε.

ΕΚΔΟΤΗΣ

Ελευθέριος Κουκουτίνης

ΑΡΧΙΣΥΝΤΑΞΙΑ

Ελευθέριος Κουκουτίνης

ΓΡΑΦΟΥΝ

Απόστολος Ατζεμιδάκης, Μαρία Παπάζογλου, Χριστίνα Νεφραίμ, Τζούλια Βασιλείου, Γιάννης Χ'εμμανουήλ, Κώστας Παπακοσμάς, Παναγιώτης Πιλιώτης, Τάσος Μπερμπάτακης

ΣΥΝΔΡΟΜΕΣ

Ιδιωτών 60€ + ΦΠΑ
Ε.Π.Ε. & Α.Ε. - Τράπεζες 90€ + ΦΠΑ
Σωματείων - Συλλόγων 150€ + ΦΠΑ
Ενώσεων & Οργανισμών 500€ + ΦΠΑ
Δήμων-Κοινοτήτων 1200€ + ΦΠΑ

**Η εφημερίδα
"ΑΝΑΛΥΤΗΣ"
δικαιούται
δημοσιεύσεις του
Δημοσίου**

**Με την υπ' αρ.
13289/2015 ΦΕΚ Β
1716 - 17.08.2015
απόφαση του
Υπουργού
Επικρατείας,
η εφημερίδα
"ΑΝΑΛΥΤΗΣ"
περιλαμβάνεται
στην λίστα των
εβδομαδιαίων
νομαρχιακών
εφημερίδων
που έχουν την
δυνατότητα
καταχώρησης
δημοσιεύσεων του
δημοσίου.**

Δήμος Καβάλας “Πρασινίζει” ενεργειακά το Κλειστό Κολυμβητήριο Καβάλας



Σημαντικότερη εξοικονόμηση ενέργειας θα επιτύχει ο Δήμος Καβάλας με το έργο της Ενεργειακής Αναβάθμισης του Κλειστού Κολυμ-

θα επιτευχθεί συνολική ετήσια εξοικονόμηση ενέργειας, για το σύνολο των εγκαταστάσεων του Κολυμβητηρίου, της τάξης του 61,5%!

Μετά τις παρεμβάσεις, θα υπάρξουν ετήσιες μειώσεις στην κατανάλωση πρωτογενούς ενέργειας κατά 6.470.529 KWh και στις εκπομπές αερίων του θερμοκηπίου κατά 1.055,33 ton CO2, ενώ το κτήριο θα αναβαθμιστεί από την ενεργειακή κλάση E στην B+.

Το κύριο έργο θα περιλαμβάνει:

- την εγκατάσταση 10 πλιακών συλλεκτών, συνολικής επιφάνειας 25 τ.μ., που θα θερμαίνουν 2.000 λίτρα νερού για τα ντουζ
- την εγκατάσταση φωτοβολταϊκού πεδίου με 126 πάνελ, συνολικής ισχύος 40 KWp, για παραγωγή ηλεκτρικής ενέργειας
- τη θερμομόνωση της οροφής του χώρου άθλησης

- την εγκατάσταση αερόψυκτων αντλιών θερμότητας για την παραγωγή ζεστού ή κρύου νερού χρήσης και θερμότητας στα αποδυτήρια, για την θέρμανση, ψύξη και αφύγρανση του χώρου άθλησης, καθώς και
- την εγκατάσταση θερμοκαλύμματος για την πισίνα ολυμπιακών διαστάσεων και την πισίνα

- εκμάθησης κολύμβησης
- την αντικατάσταση φωτιστικών με νέα τύπου LED
- την εγκατάσταση χρονοδιακοπών και νέων κεφαλών ντουζ για την μείωση της σπατάλης στην κατανάλωση ζεστού νερού χρήσης.
- Προϋπολογισμός: 1,5 εκ. ευρώ - Χρηματοδότηση: ΕΣΠΑ
- Χρόνος περαίωσης: 7 μήνες

Ρέμμος 590 πρόσφυγες και μετανάστες πλέον στην δομή Ασημακοπούλου

Το σχέδιο της κυβέρνησης αλλά και η υποσχέση του Υπουργού Μετανάστευσης και Ασύλου κ. Νότη Μηταράκη για την συνολικότερη αποσυμφόρτηση των δομών φιλοξενίας προσφύγων και μεταναστών τουλάχιστον σε τοπικό επίπεδο από ότι φαίνεται αρχίζει να εφαρμόζεται.

Πιο συγκεκριμένα ο διοικητής της δομής Ασημακοπούλου κ. Δημήτριος Ρέμμος ξεκαθαρίζει πλέον ότι στην δομή φιλοξενούνται πλέον περίπου 590 πρόσφυγες και μετανάστες, ενώ το προηγούμενο χρονικό διάστημα υπήρχαν 1.100 άτομα εντός της δομής.

Ταυτόχρονα ο κύριος

Ρέμμος τονίζει ότι από την ημέρα που ανέλαβε την συγκεκριμένη θέση κυρίαρχος στόχος του ήταν η ειρηνική συνύπαρξη των ατόμων που φιλοξενούνται εντός της δομής με τους μόνιμους κατοίκους του Περιγιάλιου, κάτι το οποίο φάνηκε αλλά και άλλαξαν και αρκετά θέματα εδώ και αρκετό χρονικό διά-

στημα.

Μεταξύ άλλων μάλιστα και ο ίδιος χαιρετίζει θετικά τα νέα δεδομένα αλλά και τα έργα που πρόκειται να ακολουθήσουν το επόμενο χρονικό διάστημα στην περιοχή του Περιγιάλιου, έργα που πρόκειται να αναβαθμίσουν την περιοχή.



Σύσκεψη για την στήριξη των παιδιών από το Κέντρο Κοινωνικής Πρόνοιας ΑΜ-Θ



Σύσκεψη για την προστασία των ποδιών πραγματοποιήθηκε το πρωί της Παρασκευής 19 Νοεμβρίου στο Κέντρο Κοινωνικής Πρόνοιας της Περιφέρειας ΑΜ-Θ, παρουσία κοινωνικού λειτουργού του Δ.

Καβάλας και της ΠΕ Καβάλας, εκπροσώπων της αστυνομίας, της εισαγγελιάς Καβάλας αλλά και του ΓΝΚ.

Πριν από την έναρξη της σύσκεψης η πρόεδρος του κέντρου κοινωνικής

πρόνοιας, κ. Αναστασία Τζαμπαζλη, σε δηλώσεις της ζητά την στήριξη των πολιτών για να προσφέρουν χαμόγελα στα 16 παιδιά που βρίσκονται στην παιδοπολη Καβάλας.

Τέλος, η κ. Τζαμπαζλη ενημέρωσε ότι ενοψη των Χριστουγέννων, θα υπάρξουν εκδηλώσεις και πρωτοβουλίες ακόμη για την ενίσχυση των ποδιών με ανάγκη.

Τροχαίο μεταξύ φορτηγών στο Χαλκερό



Τροχαίο ατύχημα μεταξύ φορτηγών έγινε το πρωί της Πέμπτης 18 Νοεμβρίου 2021 στην διασταύρωση του Χαλκερού Καβάλας.

Από το ατύχημα τραυματίστηκε ελαφριά ο ένας οδηγός και μεταφέρθηκε με ασθενοφόρο όχημα του ΕΚΑΒ στο Νοσοκομείο Καβάλας.



Κάθε εβδομάδα η εφημερίδα “ΑΝΑΛΥΤΗΣ” στο χώρο σας.
Γίνετε συνδρομητές μόνο με ένα τηλεφώνημα στο 2510 23 10 33

Ξεκίνησε από την Π.Ε. Καβάλας ο καθαρισμός των Τεναγών Φιλίππων από Παλαιοχώρι προς Ελευθερούπολη



Την Τετάρτη 17 Νοεμβρίου ο Αντιπεριφερειάρχης Καβάλας Κώστας Αντωνιάδης, συνοδευόμενος από τον ειδικό συνεργάτη του Περιφερειάρχη Α.Μ.-Θ Κίμωνα Παπαδόπουλο επισκέφτηκε τα Τενάγη των Φιλιππων όπου η Περιφερειακή Ενότητα Καβάλας προ-

βαίνει στον καθαρισμό της κεντρικής τάφρου από το Παλαιοχώρι προς Κοκκινόχωμα, προϋπολογισμού τριακοσίων χιλιάδων (300.000) ευρώ.

Μετά το τέλος της επιθεώρησης των εργασιών ο Αντιπεριφερειάρχης Καβάλας Κώστας

Αντωνιάδης δήλωσε τα εξής: «Στεκόμαστε δίπλα στους ανθρώπους του πρωτογενούς τομέα με έργα που «θωρακίζουν» τις περιοχές τους και την παραγωγή τους από πλημμυρικά φαινόμενα, ενώ παράλληλα μειώνουν το κόστος παραγωγής και αυξάνουν την παραγωγική ικανότητα.

Τα αντιπλημμυρικά έργα είναι απολύτως απαραίτητα λόγω των έντονων φαινομένων που είναι απόρροια της κλιματικής αλλαγής. Υλοποιούμε έργα τα οποία στηρίζουν θέσεις εργασίας και διαχέουν χρήματα στην αγροτική οικονομία».

Δήμος Παγγαίου Μια πράξη που σώζει ζωές



Εγκατάσταση απινιδωτών και συστημάτων τηλεϊατρικής σε Αγροτικά Ιατρεία-Αρχίζει και η διαζώσης εκπαίδευση εθελοντών από το ΕΚΑΒ-Παράρτημα Καβάλας στη Βασική Υποστήριξη της Ζωής ΟΔήμος Παγγαίου θέ-

τει ως προτεραιότητα την ανθρώπινη ζωή και δη των κατοίκων χωριών και οικισμών του Δήμου. Συγκεκριμένα, μέσω του προγράμματος MED4ALL, έχει προβεί στην εγκατάσταση απινιδωτών στα Αγροτικά Ιατρεία:

- Ποδοχωρίου
- Μουσθένης
- Αυλής
- Ελαιοχωρίου
- Παλαιοχωρίου

Παράλληλα, τοποθετήθηκαν και δύο συστήμα-

τα τηλεϊατρικής:

- Στο Αγροτικό Ιατρείο Νέας Περάμου
- Στο Αγροτικό Ιατρείο Νικήσιανης

Η τοποθέτηση απινιδωτών θα συνεχισθεί και σε αλλά αγροτικά Ιατρεία, καθώς ο Δήμος προβαίνει άμεσα στην παραλαβή ακόμη 5 απινιδωτών από το ίδιο πρόγραμμα εντός των επόμενων ημερών, ενώ δημοσιεύθηκαν στον Εθνικό Χάρτη Απινιδωτών οι 5 Απινιδωτές των Αγροτικών

Ιατρείων.

Ταυτόχρονα, αρχίζει η διαζώσης εκπαίδευση εθελοντών από το ΕΚΑΒ-Παράρτημα Καβάλας στη Βασική Υποστήριξη της Ζωής, το Σάββατο 20 Νοεμβρίου 2021 στο Αμφιθέατρο «Φρίξος Παπαχρηστίδης» στην Ελευθερούπολη. Εκπαιδευόμενοι σε πρώτη φάση θα είναι 20-25 δημότες-μόνιμοι κάτοικοι των χωριών που έχουν εγκατασταθεί οι απινιδωτές, ώστε να

δημιουργηθεί ένα δίκτυο ενεργών εθελοντών σε όλη την έκταση του Δήμου. Συμμετέχοντες είναι μέλη τοπικών συμβουλίων, εκπρόσωποι αθλητικών και πολιτιστικών σωματείων, αλλά και ενεργοί πολίτες.

«Γιατί για εμάς, πάνω από όλα είναι η ασφάλεια και η υγεία των δημοτών μας», αναφέρει στο μήνυμά του ο Δήμαρχος Παγγαίου, Φίλιππος Αναστασιάδης.

Δήμος Παγγαίου Στο επίκεντρο οι Βρεφονηπιακοί Σταθμοί



Σε εξέλιξη εργασίες σε όλους τους Σταθμούς του Δήμου, με στόχο την ανακαίνιση, τον εκσυγχρονισμό των κτιρίων, την υγιεινή και την ασφάλεια των μικρών παιδιών και του προσωπικού

Ο Δήμαρχος Παγγαίου, Φίλιππος Αναστασιάδης επισκέφθηκε σήμερα τον Α' Βρεφονηπιακό Σταθ-

μό Ελευθερούπολης μαζί με την πρόεδρο του Νομικού Προσώπου του Δήμου Παγγαίου, Ζωή Απαζίδου προκειμένου να ενημερωθούν για την εξέλιξη των εργασιών που γίνονται σε όλους τους Σταθμούς του Δήμου, με στόχο την ανακαίνιση, τον εκσυγχρονισμό των κτιρίων, την υγιεινή και την ασφάλεια των μικρών παιδιών



και του προσωπικού.

Το έργο χρηματοδοτείται από το πρόγραμμα ΦΙΛΟ-ΔΗΜΟΣ του Υπουργείου Εσωτερικών με ποσό μελέτης 500.000 ευρώ.

Ταυτόχρονα στον Βρεφονηπιακό Σταθμό Ελευθερούπολης εκτελείται έργο ενεργειακής αναβάθμισης με θερμομόνωση, εκσυγχρονισμό του ηλεκτρομηχανικού εξοπλισμού και αλλα-

γή κουφωμάτων, τμήμα ενός μεγαλύτερου έργου ενεργειακής αναβάθμισης κτιρίων Δήμου Παγγαίου προϋπολογισμού 2.944.000 ευρώ το οποίο χρηματοδοτείται από το ΠΕΠ Ανατολικής

Μακεδονίας και Θράκης.

«Νοιαζόμαστε για τους μικρούς μας φίλους, χτίζουμε το μέλλον μας» το μήνυμά του Δημάρχου Παγγαίου.

Μικρογραφίες

***Μα rapid test για την είσοδο στους ναούς;;; Ποιος καλέ θα ελέγχει πως γίνονται τα τεστ έξω από τους ναούς;;; Βατικανό γίναμε amigossssss!!!!**

****Να αγοράζεις φαϊ, και να σου δίνουν δώρο rapid test!!!! Αξία ανεκτίμητη!!!!**

*****Άλλοι πληρώνουν για να φύγουν Πολύ μακριά από την Ελλάδα και άλλοι πληρώνουν, για να παραμείνουν εσώκλειστοι!!! Τελικά το κάστανο ποιος θα το πληρώσει amigos;;;**

Ολοκληρώνονται οι εργασίες στο νέο Δημαρχείο Νέστου



Η ολοκλήρωση των υποδομών στο Νέο Δημαρχείο συνεχίζεται με την διαμόρφωση του αύλειου χώρου και την δημιουργία στεγαστρών για τα οχήματα του Δήμου. Μέσα στο επόμενο διάστημα θα έχουν ολοκληρωθεί οι εργασίες αναβάθμισης του τρίτου κτηρίου, όπου θα στεγάζονται οι Υπηρεσίες Καθαριότητας και Πρασίνου, το μηχανουργείο και το μηχανοστάσιο. Ο Δήμος Νέστου δημιουργεί ένα νέο συγκρότημα, στο οποίο οι

Δημότες μας θα έχουν καλύτερες υπηρεσίες, αλλά και το προσωπικό του Δήμου θα λειτουργεί ακόμα καλύτερα με την υποστήριξη που παρέχουν οι υποδομές αυτές, όπως και ο νέος στόλος των μηχανημάτων και οχημάτων που προμηθεύτηκαν γι' αυτό τον σκοπό. Ο Δήμαρχος Νέστου τονίζει ότι "Η προσπάθεια για την βελτίωση των αναγκών της καθημερινότητας συνεχίζεται."



6 νέα σύγχρονα οχήματα στον στόλο της Υπηρεσίας Καθαριότητας και Περιβάλλοντος



Η προμήθεια τους έγινε με τη διαμεσολάβηση του Δικτύου Κοινωνικής Αλληλεγγύης & Αρωγής του ΤΑΠ και είναι συνολικής αξίας 596.000 ευρώ

Με 6 σύγχρονα οχήματα ενισχύθηκε η Δημοτική Αρχή Νέστου, στο πλαίσιο προμήθειας μιας

σειράς νέων ενεργειακά αποδοτικών οχημάτων χαμηλών ρύπων, που θα ενισχύσουν τον στόλο της Υπηρεσίας Καθαριότητας και Περιβάλλοντος του Δήμου.

Συγκεκριμένα πρόκειται για έξι νέα οχήματα όπου προμηθεύτηκαν με την διαμεσολάβηση

του Δικτύου Κοινωνικής Αλληλεγγύης & Αρωγής από τον ΤΑΠ, συνολικής αξίας 596.000 ευρώ, εκ των οποίων τρία απορριμματοφόρα με σύστημα συμπίεσης τύπου πρέσας χωρητικότητας 16 κυβικών μέτρων, με το ένα από αυτά να διαθέτει και ενσωματωμένη κοάνη υποδοχής απορ-

ριμμάτων, έναν μικρό εκσκαφέα – φορτωτή, έναν γεωργικό ελκυστήρα και μία υδραυλική βραχόσφουρα. Τη νέα αυτή προμήθεια επιθεώρησε ο Δήμαρχος Νέστου Σάββας Μιχαηλίδης, παρουσία του Αντιδημάρχου Καθαριότητας Αλέξανδρου Πουταχίδη.

Συνάντηση του Περιφερειάρχη ΑΜ-Θ με τον Δήμαρχο Νέστου



Στο επίκεντρο οι χρηματοδοτήσεις των μελετών τις οποίες υπέβαλε η ΔΕΥΑΝ για την ύδρευση της Κεραμωτής και την τηλεμετρία-Ποια έργα αφορούν

Στον Δήμο Νέστου βρέθηκε ο Περιφερειάρχης ΑΜ-Θ, Χρήστος Μέτιος, όπου συναντήθηκε με τον Δήμαρχο, Σάββα Μιχαηλίδη για θέματα τα οποία αφορούν τον Δήμο.

Ειδικότερα, στη σύσκεψη ανακοινώθηκαν οι χρηματοδοτήσεις ύψους 2.200.000 εκ. ευρώ και 1.500.000 εκ. ευρώ από το ΕΣΠΑ, όπου αφορούν στην έγκριση χρηματοδότησης των μελετών που υπέβαλε η ΔΕΥΑΝ στη σχετική πρόσκληση τον Ιούνιο του 2020 για την Ύδρευση Κεραμωτής και την τηλεμετρία. Τα έργα που χρηματοδοτεί η Περιφέρεια θα πραγματοποιηθούν από τη ΔΕΥΑ Νέστου.

Πρόκειται για έργα τα

οποία θα επιλύσουν χρονίζοντα προβλήματα των οικισμών Κεραμωτής-Χαϊδευτού-Μοναστηρακίου, διασφαλίζοντας επάρκεια πόσιμου νερού σε μία ραγδαία αναπτυσσόμενη τουριστική περιοχή.

Κατά τη διάρκεια της συνάντησης ο Δήμαρχος Νέστου έθεσε όλα τα ζητήματα που αφορούν στο σχεδιασμό του αναπτυξιακού προγραμματισμού στον κ. Περιφερειάρχη, ο οποίος ανακοίνωσε την πρόθεση επισκέψεων με υπηρεσιακούς παράγοντες για πραγματοποίηση τεχνικών συναντήσεων με υπηρεσίες των Δήμων στο πλαίσιο προγραμματισμού του νέου ΕΣΠΑ και εξέφρασε το ενδιαφέρον του για τα θέματα που αφορούν τον Δήμο Νέστου, αλλά και την πρόθεση για την επίλυσή τους.

Στη συνάντηση τον Πε-

ριφερειάρχη κ. Μέτιο συνόδευαν ο Χωρικός Αντ/ρχης κ. Αντωνιάδης, ο Θεματικός Αντ/ρχης Ανάπτυξης κ. Σιμιτσή, ο Περιφερειακός Σύμβουλος κ. Πολίτης, ο Αντ/ρχης Αλιευτικής Πολιτικής κ. Καραγιώργης, ο Περιφερειακός Σύμβουλος

κ. Γάκης και ο Ειδικός Σύμβουλος κ. Παπαδόπουλος.

Από τον Δήμο παραβρέθηκαν ο Γενικός Γραμματέας κ. Ιορδανίδης, ο Δ/ντής ΔΕΥΑΝ κ. Κάλφας, ο ειδικός συνεργάτης κ. Παπαδόπουλος, ο Χωρι-

κός Αντ/ρχος Κεραμωτής κ. Βλάχος ο πρόεδρος της Τοπικής Κοινότητας κ. Δουκαλιάνος και οι Αντ/ρχοι Τεχνικών Υπηρεσιών και έργων κ. Πουταχίδης, κ. Χιώτης και κ. Κιοτζένης.



ΑΝΑΖΗΤΑ ΝΕΟΥΣ ΣΥΝΕΡΓΑΤΕΣ ΩΣ ΣΥΜΒΟΥΛΟΥΣ ΑΚΙΝΗΤΩΝ
(ΓΙΑ ΤΗΝ ΠΟΛΗ Κ ΤΟΝ ΝΟΜΟ ΚΑΒΑΛΑΣ)

- Εάν είσαι μεσίτης,
 - Εάν έχεις εργαστεί ως σύμβουλος ακινήτων
 - Εάν υπήρξες πωλητής, ελεύθερος επαγγελματίας, ασφαλιστικός σύμβουλος, διαφημιστής
 - Εάν είσαι πολιτικός μηχανικός, αρχιτέκτων, τοπογράφος
 - Εάν είσαι νέος-α και θέλεις να εξελιχθείς και να κάνεις καριέρα στον χώρο του real estate,
- έλα να ενταχθείς στην μεγάλη οικογένεια της Bee Real Estate**

Η αποστολή των Βιογραφικών στο email: matapas@bee-realestate.gr

Στοιχεία Επικοινωνίας

Μιχαήλ Ματαπας

2511 104227 | 6939 573595



Η εφημερίδα μας φιλοξενεί στην έκδοση της αυτή και στην συνέχεια μια σειρά κειμένων που θα αφορούν την νεότερη τοπική ιστορία. Είναι από την έρευνα και αναζήτηση του Ερευνητή της τοπικής ιστορίας κ. Κώστα Π. Παπακοσμά αποτελούν δε το περιεχόμενο μια μεγάλης εργασίας που σύντομα θα εκδοθεί. Η εφημερίδα μας ευχαριστεί τον κ. Κώστα Π. Παπακοσμά για την ευγενική παραχώρηση των κειμένων αυτών για τους αναγνώστες του ΑΝΑΛΥΤΗ.

Ιστορικές αφηγήσεις

Τα πετρέλαια στην Καβάλα και άλλες ..ιστορίες

Του Κωνσταντίνου Π. Παπακοσμά*



Βλέποντας τις φωτογραφίες από την πορεία στην Καβάλα για την επέτειο τιμής στο Πολυτεχνείο ..στάθηκαν στους εργαζόμενους στα Πετρέλαια. Αφορμή για μια μικρή, συνάμα ιστορική αναφορά στο χρονικό εξόρυξης και εκμετάλλευσης των πετρελαίων στην περιοχή μας. Από την εποχή της ..Γερμανικής παρουσίας στην Ελλάδα, το 1941, "ακούγονταν" ότι υπάρχει πετρέλαιο εδώ .., όμως οι πρώτες αποφάσεις για έρευνες πετρελαίου στο Αιγαίο δημοσιεύθηκαν στην Εφημερίδα της Κυβέρνησης το 1961.

Το 1969 η Αθήνα υπο-

ιδρύεται η Εταιρεία Πετρελαίων Βορείου Αιγαίου NAPC (North Aegean Petroleum Company) ως εντολοδόχος των δραστηριοτήτων της DENISON στην Ελλάδα. Οι εγκαταστάσεις σε στεριά και θάλασσα έχουν ήδη ξεκινήσει να κατασκευάζονται. **Οι υποθαλάσσιοι αγωγοί θα μεταφέρουν το πετρέλαιο και το φυσικό αέριο στις εγκαταστάσεις της Νέας Καβάλας, ενώ τρεις πλατφόρμες πετρελαίου και μια φυσικού αερίου είναι έτοιμες για εγκατάσταση.**

Η παραγωγή υδρογονανθράκων ξεκινάει κα-



γράφει συμφωνία με τη νεοσύστατη αμερικανική εταιρεία **Oceanic Explorations** για την έρευνα στην περιοχή.

Πριν πενήντα χρόνια το 1971 έγινε η πρώτη γεώτρηση σε απόσταση 20 χιλιομέτρων νοτίως της Καβάλας, χωρίς επιτυχία. Δύο άλλες γεωτρήσεις, που έγιναν δυτικά της Θάσου το 1972 και το 1973, οδήγησαν στην ανακάλυψη κοιτάσματος, που όμως κρίθηκε μη οικονομικά εκμεταλλεύσιμο. **Η τέταρτη γεώτρηση ξεκίνησε το φθινόπωρο του 1973 και ολοκληρώθηκε τον Φεβρουάριο του 1974.** Με αυτήν ανακαλύφθηκε το κοιτάσμα Πρίνος Ι.

Τον Αύγουστο του 1976 η Καναδική **DENISON MINES** εξαγοράζει το ποσοστό της **OCEANIC**. Το Δεκέμβριο του ίδιου έτους

το 2002 με την γεώτρηση «Εψίλον-1Α».

Σήμερα 2021 τα πετρέλαια και η εύρυθμη λειτουργία τους είναι ξανά στην πρώτη γραμμή της επικαιρότητας.

ΙΣΤΟΡΙΚΕΣ ΑΦΗΓΗΣΕΙΣ

Ιστορικές αφηγήσεις από την Καβάλα, ψηφίδα - ψηφίδα συνθέτουμε την ιστορία της πόλης. Στην Καβάλα οι Ένοπλες δυνάμεις και συγκεκριμένα ο Στρατός είχε διαχρονικά στην κατοχή του τρία στρατόπεδα αυτό στον Άγιο Λουκά «**Λοχαγού Καρακώστα**» που είναι σήμερα η διοίκηση της 20ης Μεραρχίας Τεθωρακισμένων και ήταν μέχρι το καλοκαίρι του 2004 η έδρα της, 11ης Μεραρχίας Πεζικού και τα στρατόπεδα «**Κωτσάλου**» στην περιοχή του Περιγιαλίου. Τα στρατόπεδα δημιουργήθηκαν στις δεκαετίες 1920 και 1930 με πρώτο αυτό του «**Ασημακοπούλου**» το 1924 και στη συνέχεια αυτό του «**Κωτσάλου**»-1937 και «**Καρακώστα**» το 1938.

Η ΣΤΕΓΗ ΠΟΛΙΤΙΣΜΟΥ

Πριν 40 χρόνια το 1981, στη **Νέα Καβάλη**, η νεολαία του χωριού, βαδίζοντας στα βήματα παλαιότερων συλλόγων, και μάλιστα της Φιλελευθέρου Αδελφότητας "**Η Ναντζιανζός**" που υπήρχε από το 1884 στην Κωνσταντινούπολη, ιδρύουν τη Στέγη Πολιτισμού που έχει ως στόχο την πολιτιστική ανάπτυξη και τη βελτίωση της ζωής των Καρβαλιωτών.

Ένα από τα πρώτα μέλημά τους ήταν να συλλέξουν όσο το δυνατόν περισσότερα κομμάτια του παρελθόντος, που τα χνάρια του άρχισαν να σβήνουν στο διάβα του χρόνου. Δεν είχε σβήσει όμως η καπαδοκική οντότητα των ανθρώπων. Προσπάθησαν, να διασώσουν τα ιστορικά-θρησκευτικά απομεινάρια της γενετήριάς τους, για να αναδείξουν τα δημιουργήματα και τα πολιτισμικά δεδομένα της Καπαδοκίας. Άρχισαν να συλλέγουν μεγάλο αριθμό αντικειμένων, εγγράφων, βιβλίων, φωτογραφιών, εκκλησιαστικών εικόνων, πα-

ραδοσιακών φορεσιών, και το 1989 βάζουν το θεμέλιο λίθο του Ιστορικού και Εθνολογικού Μουσείου του **Ελληνοκαπαδοκικού Πολιτισμού**, το οποίο ολοκληρώθηκε και εγκαινιάστηκε στις **26 Μαρτίου 1995**.

ΔΗΜΟΤΙΚΕΣ ΙΣΤΟΡΙΕΣ

Τον Δεκέμβριο μήνα κλείνουν **δέκα χρόνια από τον θάνατο του Λευτέρη Αθανασιάδη**, αείμνηστος Δήμαρχος Καβάλας είχε εκλεγεί στις εκλογές του 1982. Πρόεδρος του Δημοτικού Συμβουλίου εκλέχθηκε, τότε, ο **Δικηγόρος Γιώργος Γκόλνας**. Ο Γιώργος Γκόλνας είναι ο μακροβιότερος πρόεδρος του Συμβουλίου στην διαχρονική ιστορία του Δήμου Καβάλας, άσκησε τα καθήκοντα του μέχρι το τέλος του 1998. (Δημοτικός σύμβουλος από το 1983 - 2006, ήταν υποψήφιος Δήμαρχος στις εκλογές του 2002 και υποψήφιος Βουλευτής με το ΠΑΣΟΚ στις εκλογές τον Σεπτέμβριο του 1996). Στις εκλογές του 1998 Δήμαρχος εξελέγη ο **Στάθης Εριφυλλίδης**, στις Δημοτικές του 1999 πρόεδρος του Συμβουλίου εξελέγη ο απόστρατος αξιωματικός του Στρατού **Νικόλαος Μαυρίδης**. Αντιπρόεδρος του Δημοτικού Συμβουλίου εξελέγη ο Γιάννης Καρυπίδης και γραμματέας η αείμνηστη Θωμαή Παρτσώλη. Στην διετία 2000 - 2002 πρόεδρος του Δημοτικού Συμβουλίου εξελέγη ο **Αχιλλέας Καραγκιοζόπουλος** (είχε διατελέσει Βουλευτής την περίοδο 1990 - 1993 και υποψήφιος το 1989 το 1993 και το 2004). Στις δημοτικές του 2003 (Δήμαρχος από τις εκλογές του 2002 είχε επανεκλεγεί ο Στάθης Εριφυλλίδης) πρόεδρος του Δημοτικού Συμβουλίου εξελέγη ο **Νικόλαος Μαυρίδης**, ο οποίος άσκησε τα καθήκοντα του μέχρι το τέλος του 2006. Στις εκλογές του 2006 Δήμαρχος από τις εκλογές του Οκτωβρίου εξελέγη ο **Δικηγόρος Κωστής Σιμιτσή**. Οι Δημοτικές είχαν γίνει τον Ιανουάριο του 2007 και πρόεδρος του Δημοτικού συμβουλίου εξελέγη ο **Δικηγόρος Παύλος Γεωργιάδης** και Αντιπρόεδρος, ο επίσης **Δικηγόρος Γιώργος Κλει-**



τωίτης από τη αντιπολίτευση όπως προέβλεπε ο Δημοτικός Κώδικας. Στην δεύτερη δημοτική θητεία του Κωστή Σιμιτσή, πρόεδρος του Δημοτικού Συμβουλίου ήταν η **Άννα Σπανδώνη**. Στην πενταετή θητεία της Δήμητρας Τσανάκα, πρόεδρος του Δημοτικού Συμβουλίου ήταν ο Γιώργος Γραμμένος. Στην μέχρι τώρα θητεία του **Θόδωρου Μουριάδη** πρόεδρος του Δημοτικού Συμβουλίου είναι ο Κώστας Πεφάνης.

ΔΗΜΟΨΗΦΙΣΜΑ

Στην χώρα μας δημοψήφισμα για το πολίτευμα

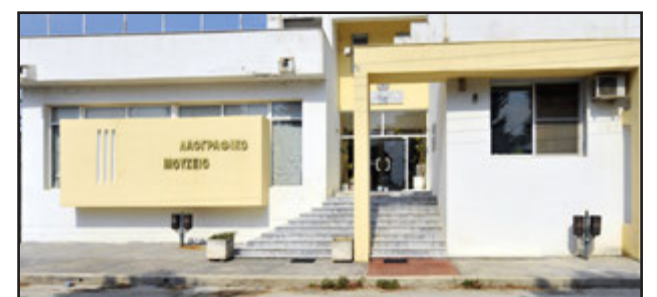

έγινε τον Δεκέμβριο του 1974. Στην Καβάλα υπέρ της **Βασιλευτικής δημοκρατίας** ψήφισαν 21645 πολίτες και υπέρ της **βασιλευμένης Δημοκρατίας** ψήφισαν 3634. Στο σύνολο του Νομού η αβασίλευτη συγκέντρωσε 58.189 ψήφους (ποσοστό 73,56%) και βασιλευόμενη δημοκρατία συγκέντρωσε 20921 ψήφους (ποσοστό 26,44%).

ΟΙ ΦΩΤΟΓΡΑΦΙΕΣ

Το ερευνητικό σκάφος **VOTENGO** της Αμερικανικής Εταιρείας **DENISSON** στο λιμάνι της Καβάλας, αλλά και ανοικτά του Πρίνου. Είναι στα μέσα της δεκαετίας του 1970 και οι έρευνες για πετρέλαιο στον **κόλπο της Καβάλας** και ειδικά στον **Πρίνο** είχαν ήδη ξεκινήσει από τα τέλη της **δεκαετίας του 1960**. Αμερικανοί αλλά και Καναδοί έχουν τα δικαιώματα των ερευνών αλλά και της εκμετάλλευσης. Τεχνικοί, επιστήμονες διοικητικά στελέχη έρχονται στην Καβάλα για τις έρευνες αλλά και την γεώτρηση που ακολουθεί. Τα μηνύματα είναι

θετικά, όπως και τα τεστ καύσεως του πετρελαίου. Μια νέα εποχή ξεκινά για την περιοχή μας αλλά και την χώρα. Στις άλλες φωτογραφίες οι εγκαταστάσεις στον **Πρίνο** αλλά και τα πρωτοσέλιδα εφημερίδων του **πανελλαδικού** τύπου της εποχής, όπως και η **Στέγη Πολιτισμού Νέας Καβάλας**.

*Ο Κωνσταντίνος Π. Παπακοσμάς καταγράφει την νεότερη ιστορία της πόλης.

Ο Μητροπολίτης Σηλυβρίας Μάξιμος άγγιξε τις καρδιές των πιστών στη Θάσο

Ο Ιεράρχης του Οικουμενικού Πατριαρχείου επισκέφτηκε το νησί και πραγματοποίησε ομιλία για τη συμπλήρωση 30 ετών Πατριαρχίας του Οικουμενικού Πατριάρχη κ.κ. Βαρθολομαίου

ΤΤο νησί στις Θάσου επισκέφτηκε την Κυριακή 14 Νοεμβρίου 2021 ο Ιεράρχης του Οικουμενικού Πατριαρχείου Σεβασμιότατος Μητροπολίτης Σηλυβρίας κ. Μάξιμος. Κατά την παρουσία του, το πρωί της Κυριακής χοροστάτησε στην Αρχι-

ερατική Θεία Λειτουργία που τελέστηκε στον Ιερό Ναό Κοιμήσεως Θεοτόκου Παναγίας Θάσου, ενώ μετά το πέρας της πραγματοποίησε Ομιλία στον προαύλιο χώρο του Ιερού Ναού με θέμα την συμπλήρωση 30 ετών Πατριαρχίας του Οικουμενικού Πατριάρχη κ.κ. Βαρθολομαίου και αναφορές στην περιοχή της Ανατολικής Θράκης ως αλψμόνητη πατρίδα του Ελληνισμού, στα πλαίσια εκδήλωσης που διοργανώθηκε υπό την αιγίδα του Δήμου Θάσου από το Θασιακό

Σύλλογο Μικράς Ασίας και Ανατολικής Θράκης «Ο Άγιος Ιωάννης».

Το πρωί της Δευτέρας 15 Νοεμβρίου 2021 ο Δήμαρχος Θάσου Λευτέρης Κυριακίδης υποδέχθηκε το Σεβασμιότατο Μητροπολίτη Σηλυβρίας κ. Μάξιμο στο Γραφείο του όπου συζήτησαν ζητήματα της Ορθοδόξου Εκκλησίας.

Μετά το πέρας της συνάντησης, ο Δήμαρχος Θάσου δήλωσε:

«Αποτελεί ιδιαίτερη τιμή



για το Δήμο Θάσου και για όλους τους Θάσιους η παρουσία στη Θάσο του Σεβασμιότατου Μη-

τροπολίτη Σηλυβρίας κ. Μάξιμου. Ο μειλίχιος αλλά και μεστός λόγος του Σεβασμιότατου

μας δίδαξε και άγγιξε τις καρδιές όλων».

Σωματείο Συνταξιούχων ΝΑΤ Καβάλας – Θάσου

Το Υπουργείο μεταφέρει γιατρούς από το Κέντρο Υγείας Θάσου για το νοσοκομείο Καβάλας



Την ώρα που η κυβέρνηση παρουσιάζει τον αναγκαίο εμβολιασμό ως πανάκεια για την ανάσχεση της πανδημίας θέλοντας να κρύψει τις ευθύνες της για την απουσία ουσιαστικών μέτρων προστασίας του λαού.

Την ώρα που η Θάσος μαστίζεται από τον κορονοϊό, έχουν κλείσει σχεδόν τα αγροτικά ιατρεία, ζητάνε να πάντων γιατρούς από το Κέντρο Υγείας Θάσου για το νοσοκομείο Καβάλας, παραμένουν στο Κέντρο Υγείας οι σοβαρές ελλείψεις σε γιατρούς και νοσηλευτικό προσωπικό, σε μέσα ατομικής προστασίας, με 4 στολές καλούνται γιατροί και νοσηλευτικό προσωπικό να αντιμετωπίσουν την κατάσταση.

Η μονάδα τεχνητού νεφρού, ένα πάγιο αίτη-

μα του λαού της Θάσου σκοντάφτει στην προτεραιότητες της κυβέρνησης για την ενίσχυση των επιχειρηματικών ομίλων και των εξοπλισμών που δεν έχουν καμία σχέση με την άμυνα της χώρας αλλά με τους ανταγωνισμούς μεταξύ κρατών. Η γραμμή Πρίνου- Καβάλας χρόνο με τον χρόνο υποβαθμίζεται, ακόμη και τα δρομολόγια που δηλώνονται από τις Ν.Εταιρείες και συναποφασίζονται με το ΥΕΝ ορισμένα από αυτά μένουν ανεκτέλεστα και χρειάζεται αγώνας δρόμου πολλές ώρες για να φτάσει ένας ασθενής μέσω Κεραμωτής στην Καβάλα. Η κατάσταση γίνεται ακόμη χειρότερη μετά το πέρας των δρομολογίων, όπου 6-7 ημέρες το μήνα δεν υπάρχει βάρδια πλοίου επιφυλακής για διακομιδές ασθενών στο νοσοκομείο Κα-

βάλας, γιατί ο ένας από τους τρεις πλοιοκτήτες που εκμεταλλεύονται τις πορθμειακές γραμμές του νησιού, αρνείται να βάλει βάρδια πλοίου επιφυλακής για διακομιδή ασθενών, με αποτέλεσμα να κινδυνεύουν ανθρώπινες ζωές.

Επίσης και οι υπόλοιπες υπηρεσίες του νησιού είναι υποβαθμισμένες και άλλες έχουν κλείσει λόγω έλλειψη προσωπικού, χαρακτηριστική είναι η περίπτωση στον ΔΕ-ΔΗΕ που ο υπάλληλος απουσιάζει για λόγους υγείας και ο ΔΕΔΗΕ είναι κλειστός καιρός τώρα. Τεράστιες οι ευθύνες του ΔΗΜΟΥ ΘΑΣΟΥ που κάνει ότι δεν βλέπει δεν ακούει τίποτε για όλα αυτά τα ζητήματα την ώρα που ο λαός της Θάσου βογκά από την άγρια αντιλαϊκή πολιτική.

Για αυτά τα ζητήματα και για πολλά άλλα, δεν αισθάνεται την ανάγκη το αστικό κράτος, η κυβέρνηση, η Τοπική Διοίκηση, οι βουλευτές του νομού, να αναλάβουν την πολιτική ευθύνη για αυτήν την απαράδεκτη κατάσταση που επικρατεί σε βάρος του λαού της Θάσου από όλες τις κυβερνήσεις και να παρέμβουν για την επίλυση αυτών των χρόνιων και οξυμένων προβλημάτων.

Το ΥΕΝ το Λιμεναρχείο

και οι εισαγγελείς δεν βρίσκουν κανένα λόγο να παρέμβουν για την έλλειψη πλοίου επιφυλακής, τα ανεκτέλεστα δρομολόγια και στις δυο γραμμές του νησιού Πρίνο-Καβάλα και Λιμένα-Κεραμωτή, την ωμή παραβίαση των ΣΣΕ των ναυτεργατών, τις συνδικαλιστικές ελευθερίες, το δικαίωμα της απεργίας.

Δεν πήρε καμία θέση η λιμενική αρχή της Θάσου όταν μπροστά στα μάτια όλων μας την ημέρα της απεργίας 11 Νοέμβρη ζητούσε ο πλοίαρχος του πλοίου Άγιος Αθανάσιος από το πλήρωμα ατομικές δηλώσεις!!! ποιος απεργεί και ποιος όχι.

Βρήκαν όμως πολλούς λόγους, προκειμένου να υπηρετήσουν τα κέρδη των πλοιοκτητών, να απειλούν να «φορτώσουν» όλον τον ποινικό κώδικα σε βάρος ναυτεργατών άλλων εργαζομένων και συνταξιούχων γιατί συμμετείχαν στην περιφρούρηση της απεργίας και στην συμπαράσταση του αγώνα των ναυτεργατών και των δίκαιων αιτημάτων τους.

Αυτή είναι δημοκρατία τους, οι δημοκρατικές ελευθερίες σταματάνε έξω από τους καταπέλτες των πλοίων, έξω από τις πύλες των εργοστασίων. Το κράτος,

οι θεσμοί τα πάντα στην υπηρεσία των εφοπλιστών του κεφαλαίου. Τα δικαιώματα του λαού, από το δικαίωμα στην προστασία της Υγείας της Παιδείας, τις ανάγκες της απρόσκοπτης μετακίνησης, τα εργασιακά δικαιώματα, το δικαίωμα να υπερασπιζόμαστε τα δικαιώματά μας αγωνιστικά, σκοντάφτουν στο κέρδος των πλοιοκτητών και μας «φορτώνουν» όλον τον ποινικό κώδικα προκειμένου να μας τρομοκρατήσουν για να διασφαλίσουν τα κέρδη τους.

Σήμερα οι εργαζόμενοι, τα συνδικάτα είναι αντιμέτωποι με τους νόμους της ΝΔ-ΣΥΡΙΖΑ που θέλουν να καταργήσουν το δικαίωμα στην απεργία, στην συνδικαλιστική οργάνωση να βάλουν στο γύψο τους εργατικούς αγώνες. Με τον νόμο-έκτρωμα Χατζιδάκι θέλουν να στείλουν την εργατική τάξη στον μεσαίωνα για να διασφαλίσουν τα κέρδη επιχειρηματικών ομίλων. Οι ναυτεργάτες στις πορθμειακές γραμμές Θάσου-Καβάλας έκαναν ένα αποφασιστικό βήμα με την συμμετοχή τους στην πανελλαδική απεργία 11 Νοέμβρη ενάντια στην κυβερνητική αντεργατική- αντιλαϊκή πολιτική. Εκφράστηκε η έμπρακτη αλληλεγγύη από άλλους εργαζόμε-

νους και συνταξιούχους, είναι ανάγκη αυτή η αλληλεγγύη να συνεχιστεί και να διευρυνθεί το επόμενο διάστημα, ο αγώνας των ναυτεργατών μας αφορά όλους.

Οι ναυτεργάτες πρέπει να δυναμώσουν την πάλη τους σε κάθε πλοίο της πορθμειακής γραμμής να συσπειρωθούν στο σωματείο και να δώσουν πιο αποφασιστικά την μάχη για την υπεράσπιση των δικαιωμάτων τους.

Τίποτε δεν κερδίζεται χωρίς την διαρκή πάλη, την ταξική αλληλεγγύη. Μόνο με την οργάνωση, την συλλογική δράση και τον σκληρό ταξικό αγώνα οι εργαζόμενοι μπορούν να επιβάλουν το δικό τους. Η αλληλεγγύη και η αγωνιστική δράση του εργατικού-λαϊκού-φοιτητικού και νεολαιίστικου κινήματος είναι αυτή που αναδείχτηκε ενάντια στην βία και τρομοκρατία της χούντας στην εξέγερση του πολυτεχνείου, η κλιμάκωση των αγώνων μπορούν να δικαιώσουν τα αιτήματα και τις διεκδικήσεις της εξέγερσης του πολυτεχνείου.

ΔΕΛΤΙΟ ΤΥΠΟΥ ΑΠΟ ΤΟ ΣΩΜΑΤΕΙΟ ΣΥΝΤΑΞΙΟΥΧΩΝ ΝΑΤ ΚΑΒΑΛΑΣ - ΘΑΣΟΥ

Απάντηση Παναγιωτόπουλου σε Τσίπρα «Μην προεξοφλείτε εξεταστικές»



Απάντηση στον πρόεδρο του ΣΥΡΙΖΑ, Αλέξη Τσίπρα, έδωσε από το βήμα της Βουλής ο υπουργός Εθνικής Αμυνας, Νίκος Παναγιωτόπουλος, στέλνοντας το μήνυμα να μην προεξοφλεί «εξεταστικές και εισαγγελείς».

Όπως χαρακτηριστικά τόνισε ο κ. Παναγιωτόπουλος, απευθυνόμενος στον κ. Τσίπρα, «μην προεξοφλείτε από τώρα εξεταστικές και εισαγγελείς, διότι είναι σαν να μου απευθύνετε συγκεκριμένη προειδοποίηση να μη πάει η δουλειά εκεί που

πήγε».

Η απάντηση του υπουργού Εθνικής Αμυνας ήρθε ως απάντηση στον αρχηγό της αξιωματικής αντιπολίτευσης, στο πλαίσιο συζήτησης επίκαιρης επερώτησης του ΣΥΡΙΖΑ για το Εκπαιδευτικό Αεροπορικό Κέντρο Καλαμάτας. «Ο καθένας μπορεί να βάλει στο μυαλό του πολλά», σημείωσε ο κ. Παναγιωτόπουλος και αναρωτήθηκε: «Να μην πάει το Ισραήλ στην Καλαμάτα, αυτό θέλετε?».

«Αυτές οι μεγάλες δουλειές

υποκρύπτουν από πίσω μεγάλες συγκρούσεις συμπερόντων, και αυτός που θα επιλέξει, πρέπει να το κάνει πολύ προσεκτικά. Και πολλοί επέλεξαν να μεταθέσουν την επιλογή στις καλές δυνάμεις. "Γιατί να βάλω το κεφάλι μου στον ντορβά. Αστο παρακάτω. Κάποιος άλλος θα βρεθεί να πάρει την απόφαση", προσέθεσε ο κ. Παναγιωτόπουλος, επικρίνοντας με αυτόν τον τρόπο την «απραξία» της προηγούμενης κυβέρνησης.

Επανελάβε, μάλιστα, προηγούμενη δήλωσή του για το πώς αντιλαμβάνεται το αξίωμά του: «Προτιμώ να ασχοληθεί μαζί μου κάποια εξεταστική στο μέλλον, και να χάνω τον ύπνο μου γι' αυτό, παρά να χάνω τον ύπνο μου διότι βρέθηκα στην τιμητική αυτή θέση και δεν έκανα τίποτα διότι φοβήθηκα».

Όπως είπε χαρακτηριστικά, «αναλαμβάνω την ευθύνη και όλα θα ελεγχθούν». Με τον υπουργό να συμπληρώνει: «Εσείς καλά κάνετε το ελεγκτικό σας έργο και η σύμβαση θα έρθει για να εξηγηθεί στη Βουλή, αλλά «όχι με όρους προαναγγελίας διώξεων και εκφοβισμών των στελεχών που έχουν αναλάβει την ευθύνη αυτών των μεγάλων απο-

φάσεων».

Η σύμβαση στη Βουλή για να ενημερωθούν τα μέλη της

Για το θέμα της αγοράς ή της χρηματοδοτικής μίσθωσης των εκπαιδευτικών αεροσκαφών που χρειάζεται η Πολεμική Αεροπορία, είπε ότι γι' αυτό είχε αποφανθεί το επιτελείο επί κυβέρνησης ΣΥΡΙΖΑ, ότι «η οικονομικά συμφερότερη λύση ήταν με χρηματοδοτική μίσθωση και όχι να αγοράσουμε τα αεροσκάφη. Σημείωσε, μάλιστα, ότι η απόφαση του Συμβουλίου Αμυνας τον Ιανουάριο 2019, (με τον Πάνο Καμμένο υπουργό Εθνικής Αμυνας) περιλάμβανε

τη συνέχιση των διαπραγματεύσεων για τη δημιουργία του Κέντρου Καλαμάτας με χρηματοδοτική μίσθωση με την κυβέρνηση Καναδά, την ενημέρωση του πρωθυπουργού και του υπουργού Οικονομικών για την επιπλέον ετήσια οικονομική απαίτηση και τη διερεύνηση των άλλων προσφορών στην ΠΑ, «στην αναληφθείσα οδό της χρηματοδοτικής μίσθωσης, και όχι άλλης οδού».

Παράλληλα, σύμφωνα με

το ΑΠΕ-ΜΠΕ, ο κ. Παναγιωτόπουλος τόνισε ότι η εκπαίδευση θα μείνει σε ελληνικά χέρια και διαβεβαίωσε ότι η σύμβαση (με τους Ισραηλινούς) θα έρθει στη Βουλή για να ενημερωθούν τα μέλη της «για να δείτε εάν κρύπτεται κάτι "σάπιο"».

Δεν υπάρχει υποχρέωση να περάσει από την Ολομέλεια, το δικαίωμα όμως στην ενημέρωση θα το εξασφαλίσουμε, είπε ο κ. Παναγιωτόπουλος. Είτε θα έρθει κάποια κοινοβουλευτική αντιπροσωπεία στο υπουργείο ή θα γίνει ενημέρωση στη Βουλή, για «να διαπιστώσετε ότι δεν υπάρχει κάτι επιλήψιμο, Να γλιτώσω κι εγώ από την απειλή, που από σήμερα με κατατρέχει, ότι αύριο θα μπλέξω σε εξεταστικές που προαναγγέλθηκαν, και μάλιστα λίαν συντόμως κατά τον κ. Τσίπρα. Επειδή τόλμησα να ενεργήσω και να δράσω. Εκεί που επί χρόνια το επαναπέμπα, το κλωσούσανε και το συζητούσαν, αλλά δεν το έκαναν, και τώρα με εγκαλούν. Κι εγώ εγκαλώ: Γιατί δεν το κάναμε τόσα χρόνια, φοβόμαστε; Εγώ δεν φοβήθηκα».

«Τελειώνει όμως ο χρόνος

των τζετ σε 18 μήνες, αλλά το συζητούσατε. Τώρα υπάρχει μια διαδικασία. Αρχισαν οι διαπραγματεύσεις, το ενδιαφέρον, και οι προσφορές. Οι Καναδοί έπιασαν στο 1,25 δισ. ευρώ (από όταν μπήκαν οι Ισραηλινοί) για 20 χρόνια όμως. Δείτε ότι, το 1,250 δισ. ευρώ των Καναδών διά 20 χρόνια είναι 62,7 εκατ. ετησίως, ενώ τα 1,375 δισ. ευρώ των Ισραηλινών διά 22 χρόνια, είναι 62,5 ετησίως, και με παραπάνω παροχές. Η ισραηλινή πρόταση είναι οικονομικά συμφερότερη και σε απόλυτα νούμερα», είπε ο υπουργός Εθνικής Αμυνας.

Επίσης, ο κ. Παναγιωτόπουλος τόνισε ότι «η Πολεμική Αεροπορία δεν αισθάνεται προσβεβλημένη αλλά χαίρεται γι' αυτό, όπως χάρηκε για τα Mirage, και για τα Viper για τα Rafale». Έχετε κάθε δικαίωμα να ενημερωθείτε, κατέληξε ο υπουργός, «αλλά αν φύγουμε από εδώ ομοψώνοντας σε κάτι, είναι να αναγνωρίσουμε αυτό που η ΠΑ χαρακτήρισε ως κατεπείγουσα υπηρεσιακή ανάγκη, με άμεσες δραματικές συνέπειες. Επρεπε να δράσουμε και όχι να το αφήσουμε για το μέλλον».

Πασχαλίδης για Πετρέλαια

Επικίνδυνο να μην επιτρέπεται στην διοίκηση να μπει στο εργοστάσιο



Σε δηλώσεις στο Radio ENA 90,5 προχώρησε το πρωί της Τρίτης 16 Νοεμβρίου 2021 ο βουλευτής Καβάλας της Νέας Δημοκρατίας Γιάννης Πασχαλίδης σχετικά με τις εξελίξεις στα Πετρέλαια Καβάλας.

Ο κ. Πασχαλίδης τόνισε ότι πρέπει να επικρατήσει η λογική μεταξύ των δύο πλευρών (σωματείου-εταιρίας) ενώ ξεκαθάρισε ότι θα επιδιώξει συνάντηση μεταξύ τους έτσι ώστε να συζητηθούν τα προβλήματα.

“Πληροφορήθηκα ότι δεν επιτρέπεται σε στελέχη της διοίκησης να εισέλθουν στο εργοστάσιο, αυτό είναι επικίνδυνο και για την δημόσια ασφάλεια, από την άλλη δεν πρέπει σε καμία των περιπτώσεων ειδικά σε τόσο δύσκολες εποχές

να έχουμε απολύσεις” υπογράμμισε σε δηλώσεις του ο κ. Πασχαλίδης.

Εν κατακλείδι έκανε γνωστό ότι ενημέρωσε για το θέμα τον Υπουργό Κώστα Σκρέκα.

Λαζαρίδης για Πετρέλαια

Αδιανόητο να μην επιτρέπεται η είσοδος στο εργοστάσιο στην διοίκηση του Πρίνου



προχώρησε ο βουλευτής Καβάλας της Ν.Δ Μακάριος Λαζαρίδης.

Όπως ανέφερε ο κ. Λαζαρίδης :

“Τον περασμένο Απρίλιο όταν και συναντήθηκα με εκπροσώπους των εργαζομένων στα Πετρέλαια είχα τόνισε την ανάγκη να παραμείνει ο Πρίνος ανοιχτός χωρίς εκπώ-

σεις στην ασφάλεια των εγκαταστάσεων με όσες περισσότερες θέσεις εργασίας είναι εφικτό προς όφελος της τοπικής αλλά και εθνικής οικονομίας. Δυστυχώς αυτή μου η έκκληση βλέπω το τελευταίο χρονικό διάστημα να μην έπιασε τόπο γιατί ο διαχειριστής των κοιτασμάτων και των εγκαταστάσεων του ελληνικού Δημοσίου

δεν μπορεί να διοικήσει αυτές τις εγκαταστάσεις γιατί δεν του επιτρέπεται η είσοδος, πράγμα αδιανόητο εν έτει 2021. Αυτό που άμεσα πρέπει να γίνει είναι να τηρηθεί η νομιμότητα, να μπορέσει ο διαχειριστής να λειτουργήσει τις εγκαταστάσεις και να κάνει πράξη το αναπτυξιακό του σχέδιο, ένα σχέδιο η υλοποίηση του οποίου θα συμβάλλει

στην ανάπτυξη της εθνικής οικονομίας και φυσικά θα τονώσει την τοπική κοινωνία και αγορά μέσα από τις νέες θέσεις εργασίας που θα προκύψουν. Κάθε άλλη εξελίξη πέρα από την επιστροφή στην νομιμότητα θέτει σε κίνδυνο τον Πρίνο που εκτός όλων των άλλων πρέπει να λειτουργεί και για εθνικούς λόγους.”

Σε δηλώσεις στο epanews.gr ερωτηθείς για τις εξελίξεις στα Πετρέλαια Καβάλας

Κελγιώργης

Μουδιασμένη η αγορά – Αναμονή αύξησης κίνησης λόγω Black Friday



Σε δηλώσεις προχώρησε το πρωί της Τετάρτης 17 Νοεμβρίου 2021 ο Γενικός Γραμματέας του Εμπορικού Συλλόγου Καβάλας Γιάννης Κελγιώργης στο enanews.gr

Όπως τόνισε ο ίδιος οι εκπτώσεις περασαν χωρίς να αφήσουν θετικό αποτυπώμα στην αγορά. Αυτή την στιγμή μετά τα νέα μέτρα με τα rapid tests στους ανεμβολία-

στους υπάρχει ένα μεγάλο "μούδιασμα" στην αγορά όπως μεταφέρει ο κ. Κελγιώργης ενώ τόνισε ότι μέσω δράσεων που θα πραγματοποιήσει ο Εμπορικός Σύλλογος

Καβάλας αναμένεται να υπάρξει αύξηση της κίνησης λόγω της λεγόμενης Black Friday στις 26 Νοεμβρίου.

ΕΦΕΠΑΕ

5.070 αιτήσεις μή επιστρεπτέας ολοκληρώθηκαν στην ΑΜΘ – Τι δηλώνει ο Πρόεδρος του ΕΦΕΠΑΕ



13,1 εκατ. €.

Για τη δράση ΑΜΘ 100 αναφέρθηκε ότι έχουν εξεταστεί έως 15.11.21 070 αιτήσεις καταβολής και έχουν ήδη πραγματοποιηθεί αντίστοιχες πληρωμές συνολικής Δημόσιας δαπάνης 12.600.291€, αριθμός που καθημερινά αυξάνεται.

Όπως σημειώθηκε, ο απολογισμός έργου του υποκαταστήματος του ΕΦΕΠΑΕ στη διάρκεια της τετράμηνης λειτουργίας του αφορούσε την επανεκκίνηση όλων των σταδίων ελέγχου, πιστοποίησης, πληρωμών και την επαναφορά στην κανονικότητα για τη διαχείριση των συγχρηματοδοτούμενων δράσεων της περιφέρειας.

Στην ενημέρωση σχετικά με τη λειτουργία του υποκαταστήματος και την έως σήμερα πορεία του παρευρεθήκαν και οι Πρόεδροι των Επιμελητηρίων Έβρου, Δράμας,

Καβάλας, Ξάνθης και του Επαγγελματικού-Βιοτεχνικού Επιμελητηρίου Ροδόπης, οι οποίοι απύθνηταν και χαιρετισμό.

Δήλωση Προέδρου ΕΦΕΠΑΕ 16/11/21

"Θα ήθελα να ευχαριστήσω τον Υφυπουργό Ανάπτυξης και Επενδύσεων κ. Ι.Τσακίρη και το Γενικό Γραμματέα Δημοσίων Επενδύσεων και ΕΣΠΑ κ. Δ.Σκάλλο για την τιμητική τους παρουσία στο υποκατάστημα του ΕΦΕΠΑΕ στην Κομοτηνή.

Με την υποστήριξη του Υπουργείου Ανάπτυξης και Επενδύσεων, αναλάβαμε ένα περίπλοκο εγχείρημα στην περιοχή. Την ίδρυση ενός υποκαταστήματος εν μέσω της τρέχουσας προγραμματικής περιόδου και την ανάληψη του συνόλου του διαχειριστικού έργου για πολλαπλές δράσεις.

Αυτό περιλάμβανε 18 δράσεις του ΕΠΑνΕΚ, 3 δράσεις της Περιφέρειας

Ανατολικής Μακεδονίας & Θράκης και το Μεταφορικό Ισοδύναμο επιχειρήσεων, έργο δηλαδή που αφορά χιλιάδες δικαιούχους, με Π/Υ 363 εκατ. € και Δημόσια Δαπάνη περί τα 230 εκατ.€.

Γίνεται αντιληπτό πόσο σύνθετη ήταν η μεταφορά του έργου από ένα φορέα σε έναν άλλον και κυρίως η επίτευξη ομαλής επιχειρησιακής ροής. Αγωνία όλων μας αποτελούσε η ταχύτατη λειτουργία του ΕΦΕΠΑΕ ΑΜΘ, ώστε να προχωρήσουν οι έλεγχοι και δικαιούχοι να αρχίσουν να λαμβάνουν τη χρηματοδότηση που δικαιούνται. Την οποία γνωρίζουμε ότι έχουν τόσο ανάγκη σε μια περίπλοκη λόγω του covid εποχή, με τα γνωστά σε όλους μας προβλήματα που προκαλεί στις επιχειρήσεις.

Τέσσερις μήνες μετά οι αρχικοί στόχοι έχουν επιτευχθεί, η εικόνα είναι σαφώς θετική και αυτό μας επιτρέπει να είμαστε ακόμα πιο αισιόδοξοι για

το μέλλον, χωρίς όμως εφησυχασμό.

Με μεθοδική και συλλογική δουλειά, έχουμε και πάλι έναν πλήρως λειτουργικό Ενδιάμεσο Φορέα στην περιοχή, που εξυπηρετεί τους δικαιούχους, προχωρά εύρυθμα στους ελέγχους και βεβαίως στις πληρωμές, συμβάλλοντας στο μέτρο που του αναλογεί στην απορρόφηση των ευρωπαϊκών πόρων.

Θα ήθελα να θυμίσω ότι όταν ανέλαβε το έργο ο ΕΦΕΠΑΕ στις 13/7/21 όλες οι ενέργειες βρίσκονταν ουσιαστικά σε αδράνεια.

Χαρακτηριστικό παράδειγμα η δράση ΑΜΘ 100 "Ενίσχυση επιχειρήσεων για την αντιμετώπιση των συνεπειών της πανδημίας COVID-19 στην Ανατολική Μακεδονία και Θράκη", στην οποία είχαν γίνει μεν χιλιάδες εντάξεις αλλά μόλις 23 πληρωμές με ΔΔ 47.800€.

Την Τρίτη 16 Νοεμβρίου 2021 πραγματοποιήθηκε στις εγκαταστάσεις του υποκαταστήματος ΕΦΕΠΑΕ ΑΜΘ στην Κομοτηνή η 69η συνεδρίαση του Διοικητικού Συμβουλίου του ΕΦΕΠΑΕ, παρουσία του Υφυπουργού Ανάπτυξης και Επενδύσεων κ. Ιωάννη Τσακίρη και του Γενικού Γραμματέα Δημοσίων Επενδύσεων και ΕΣΠΑ κ. Δημήτρη Σκάλλου.

Ο Πρόεδρος του ΕΦΕΠΑΕ κ. Πλάτωνας Μαρλαφέκας, στην εισήγησή του προς το σώμα του ΔΣ, κατέθεσε στοιχεία σχετικά με την πορεία του υποκαταστήματος του ΕΦΕΠΑΕ κατά

τους τέσσερις μήνες λειτουργίας του, τα οποία και έγιναν δεκτά από τα μέλη ως ιδιαιτέρως θετικά. Υπήρξε αναφορά επί των δράσεων του ΕΠΑνΕΚ, ενώ έμφαση δόθηκε στο αυξημένο πλήθος σε αξιολογήσεις αιτημάτων χρηματοδότησης και πληρωμές δικαιούχων της Δράσης ΑΜΘ 100 «Ενίσχυση επιχειρήσεων για την αντιμετώπιση των συνεπειών της πανδημίας COVID-19».

Με την αρωγή των εταιρών του ΕΦΕΠΑΕ και την εργασία των στελεχών του υποκαταστήματος, στις δράσεις του ΕΠΑνΕΚ έχουν αισίως καταβληθεί άνω των



φροντιστήρια
ΠΟΥΚΑΜΙΣΑΣ

Ο ΜΕΓΑΛΥΤΕΡΟΣ ΦΡΟΝΤΙΣΤΗΡΙΑΚΟΣ ΟΜΙΛΟΣ ΣΤΗΝ ΕΛΛΑΔΑ

**Η ΣΕΙΡΑ
ΣΟΥ ΝΑ
ΠΕΤΥΧΕΙΣ!**

**ΟΙ ΠΡΟΕΓΓΡΑΦΕΣ ΓΙΑ ΤΑ ΧΕΙΜΕΡΙΝΑ ΤΜΗΜΑΤΑ ΑΡΧΙΣΑΝ
ΕΓΓΡΑΦΕΣ ΚΑΘΗΜΕΡΙΝΑ
ΕΝΑΡΞΗ ΝΕΩΝ ΤΜΗΜΑΤΩΝ ΚΑΘΕ 1Η ΤΟΥ ΜΗΝΑ
e-mail: kavala-kentro@poukamisas.gr**

Διεύθυνση Βασιλική Βασιλειάδου Μ.Α. in Education τ.β. Καθηγητού Πανεπιστημίου Κρήτης

ΚΑΒΑΛΑ-ΚΕΝΤΡΟ: Ομονοίας 77 & Φιλελλήνων, τηλ.: 2510 220201



ΙΔΑΝΙΚΟΙ ΕΚΠΑΙΔΕΥΤΙΚΟΙ ΚΑΙ Η ΑΝΕΛΙΞΗΣ ΤΟΥΣ



Από τη

Βασιλειάδου Βασιλική

- Μαθηματικός
- Κάτοχος Master in Education-Roehampton University
- Τ.β. Καθηγήτριά Πανεπιστημίου Κρήτης
- Διευθύντρια σπουδών στα φροντιστήρια ΠΟΥΚΑΜΙΣΑΣ Καβάλας
- Μέλος του Δ.Σ. Μαθηματικής εταιρίας

Με τη στήλη αυτή είμαι στη διάθεσή σας να απαντήσω με υπευθυνότητα σε ερωτήσεις που αφορούν προβληματισμούς σας σχετικά με τα παιδιά και την εκπαιδευτική τους πορεία. Στείλτε μου τις ερωτήσεις σας στο nvasiliad@outlook.com ή τηλεφωνείστε στο 2510220201

► Μνήμες

20.11.1920 Με δημοψήφισμα επανέρχεται στο θρόνο ο Βασιλιάς Κων/νος

22.11.333 π.χ. Η Μάχη της Ισσού στη Συρία. Ο Μέγας Αλέξανδρος συντρίβει τον στρατό του Δαρείου. Λέγεται ότι οι νεκροί Πέρσες έφθασαν τις 100.000.

24.11.1940 Ο Ελληνικός Στρατός απελευθερώνει την Μοσχόπολη της Βορείου Ηπείρου.

► Οι Μεγάλοι μας είπαν.....

ΔΙΟΓΕΝΗΣ

Μια μέρα ο Μέγας Αλέξανδρος μιλώντας στον Διογένη του είπε:

“Είμαι κυρίαρχος του κόσμου!”

“Είσαι όμως δούλος των δούλων σου” του απάντησε ο Διογένης.

Απορημένος ο Αλέξανδρος του ζήτησε να μάθει την αιτία. Τότε ο κυνικός φιλόσοφος του απάντησε: “Διότι δεν έχεις δαμάσει όλα εκείνα τα ελαττώματα των οποίων είσαι δούλος αφού τα υπηρετείς!”.

Αν κάτι είναι αυτονόητο στον εκπαιδευτικό χώρο αλλά και στο οικογενειακό περιβάλλον είναι το γεγονός ότι τα παιδιά δεν κάνουν ποτέ ό,τι τους λέμε, αλλά αυτό που κάνουμε. Ακόμα και αν με φωνές και τιμωρίες επιβληθούμε σε αυτά και στις ενέργειές τους, το μόνο σίγουρο είναι ότι θα είναι περιστασιακές και θα επανέλθουν σε αυτά που έχουν εκπαιδευτεί να κάνουν και σε οτιδήποτε βιώνουν. Ας αναλογιστούμε απλά μερικά παραδείγματα:

Μπορούμε να μάθουμε σε ένα παιδί να μη φωνάζει όταν του το λέμε με φωνές;

Μπορούμε να μάθουμε σε ένα παιδί να μην είναι βίαιο όταν το χτυπούμε ή βιώνει ενδοοικογενειακή βία;

Μπορούμε να μάθουμε σε ένα παιδί να διαβάζει οργανωμένα όταν διδάσκουμε ανοργάνωτα χωρίς ροή και ενσυναίσθηση για το τι καταλαβαίνει ως μαθητής;

Αυτά αποτελούν ελάχιστα από τα παραδείγματα που θα μπορούσαμε να αναφέρουμε. Τι πρέπει να προσέξουμε;

Είναι γεγονός ότι ο τρόπος που λειτουργούμε ως γονείς στη διαχείριση των παιδιών μας και ο τρόπος που διδάσκουμε ως εκπαιδευτικοί τους μαθητές μας αποτελεί σε ένα πολύ μεγάλο βαθμό τη ‘κληρονομιά’ που λάβαμε από τους δικούς μας γονείς και τους δικούς μας εκπαιδευτικούς. Με άλλα λόγια, το φυσιολογικό και το αποδεκτό για εμάς είναι συνήθως αυτό που βιώσαμε και ασυνείδη-

... Ας αναρωτηθούμε τι μπορεί να κάνουμε σωστό ή λάθος, αν είμαστε εναρμονισμένοι με τη σύγχρονη εκπαίδευση..”

τα το υιοθετούμε ακόμα και αν δεν το αντιλαμβανόμαστε ή δεν το αποδεχόμαστε καν.

Είναι σημαντικό λοιπόν να αποδεχτούμε το γεγονός αυτό ως υπαρκτό και να καλλιεργήσουμε τεχνικές αυτοαξιολόγησης καθώς και να μάθουμε να ακούμε χωρίς να μην αποδεχόμαστε τη κριτική των μαθητών και παιδιών μας.

Ας αναρωτηθούμε τι μπορεί να κάνουμε σωστό ή λάθος, αν είμαστε εναρμονισμένοι με τη σύγχρονη εκπαίδευση, αν είμαστε διατεθειμένοι να αντιληφθούμε τις ανησυχίες και τις ανάγκες των σύγχρονων παιδιών και εφήβων και να διακόψουμε τον φαύλο κύκλο λαθών και μη εκπαιδευτικών ενεργειών που μπορούν μόνο να βλάψουν την ανατροφή και εκπαίδευση ενός παιδιού.

Μας ρωτάτε, απαντούμε...

Η κυρία Κ.Π ρωτάει: “...Είμαι μητέρα 3 παιδιών και χωρισμένη. Είχα δύσκολα

παιδικά χρόνια καθώς προέρχομαι από μια οικογένεια με αρκετά προβλήματα καθώς ήταν αρκετά καταπιεστικοί χωρίς να ενδιαφέρονται πραγματικά για εμένα. Θέλω να γίνω καλύτερη μητέρα για τα δικά μου παιδιά. Προσπαθώ να βάζω όρια στα παιδιά μου για να μη χάσω τον έλεγχο και είμαι αρκετά αυστηρή σε αυτά. Επιλέγω φυσικά και καθηγητές ανάλογα με τη δική μου πολιτική καθώς η ελαστικότητα δεν θα τους μάθει πειθαρχία. Αυτό όπως είναι αναμενόμενο δημιουργεί προστριβές όμως που θα ήθελα να αποιφύγω. Ποια η γνώμη σας;”

Αγαπητή κυρία, Η παιδική σας ηλικία, όπως και για τη πλειοψηφία των ανθρώπων με αντίστοιχα βιώματα είναι πολύ πιθανό να σας δημιουργεί δυσφορία και ανασφάλεια που σας δημιουργεί ανάγκη να ‘ακουστείτε’ και να νιώσετε ότι μπορείτε να επιβληθείτε ώστε να καταφέρετε να τα διαπαιδαγωγήσετε σωστά χωρίς να χάσετε τον έλεγχο.

Είναι σημαντικό όμως να αποφευχθεί σε πολύ μεγάλο βαθμό αυτή ένταση και η δυσφορία καθώς αφενός θα τους το μεταφέρετε και αυτά αντίστοιχα θα το μεταφέρουν στα δικά τους παιδιά και αφετέρου τα σύγχρονα παιδιά έχουν ανάγκη από όρια τα οποία τους επιβάλλονται κυρίως με πειθώ. Απαιτούν και έχουν ανάγκη από καθηγητές και γονείς που θα τους οριοθετήσουν από ενδιαφέρον και με επιχειρήματα.

Ευχές για επιτυχία

► Διαβάσαμε και αυτά...

ΜΠΟΥΡΔΟΥΜΠΑΣ ΚΑΙ ΑΜΑΛΙΑ.

Την περίοδο της Βασιλείας του Όθωνα, η Αττική λεπλατούνταν. Ο πιο επικίνδυνος ληστής ήταν ο Μπουρδουμπάς. Είχε οκταμελή συμμορία. Σκότωναν και λήστευαν. Η βασίλισσα Αμαλία αδιαφορώντας για τις συμβουλές των παλατιανών, δεν ήθελε να διακόψει τους μακρινούς έφιππους περιπάτους της. Ξαν να αναζητούσε το κίνδυνο. Σε μία εκδρομή της Αμαλίας προς το Δαφνί, έπεσε πάνω στους ληστές του Μπουρδουμπά. Ο θρασύς λήσταρχος, όταν αναγνώρισε την Αμαλία, έμεινε άναυδος. Για κάμποση ώρα κοίταζε την βασίλισσα μαρμαρωμένος. Ύστερα γύρισε τις πλάτες του και κινήθηκε να φύγει μαζί με τους συντρόφους του. Η ατρόμητη βασίλισσα τον ρώτησε: “Είσαι ο Μπουρδουμπάς;”. Όταν έλαβε καταφατική απάντηση, συνέχισε: “Είσαι λεβέντης και γενναίος! Κρίμα που ντροπιάζεις τον εαυτό σου. Μόνον οι δειλοί γίνονται ληστές!”. Τα λόγια του τάραξαν το ληστή, ζήτησε έλεος και 3 μέρες αργότερα παραδόθηκε στις Αρχές με τους συντρόφους του, αφού προηγουμένως έλαβε χάρη από τη βασίλισσα. Η ενέργεια αυτή της Αμαλίας για αγαθότητα αποτελέσματα. Όλοι σχεδόν οι ληστές της Αττικής μιμήθηκαν το παράδειγμα του Μπουρδουμπά, παραδόθηκαν και έλαβαν χάρη. Η Αμαλία έκανε ότι δεν μπόρεσαν όλα τα αποσπάσματα της χωροφυλακής που κυνηγούσαν τους ληστές και ο τόπος έπαυσε να ληστοκρατείται.

Λοβέρδος

Αν κερδίσω θα κάνω χαιρετισμό ως πρόεδρος του ΠΑΣΟΚ



«Ο αγώνας μας είναι δημοκρατικός, ανοιχτός, καλώ όλους τους πολίτες και τους λέω ελάτε στις κάλπες μας μαζικά, σε μια γιορτή δημοκρατίας, να τσακίσουμε τους κομματικούς μηχανισμούς», ανέφερε μιλώντας στο κοινό της Καβάλας ο υποψήφιος για την ηγεσία του Κινήματος Αλλαγής κ. Ανδρέας Λοβέρδος.

Στην τελική ευθεία για τις εκλογές της 5ης Δεκεμβρίου για την προεδρία του κόμματος, έχει μπει το Κίνημα Αλλαγής. Στην Καβάλα βρέθηκε το μεσημέρι της Πέμπτης 18 Νοεμβρίου ο υποψήφιος πρόεδρος του ΚΙΝΑΛ, Ανδρέας Λοβέρδος. Ο κ. Λοβέρδος συναντήθηκε με τον Μητροπολίτη Φ.Ν.Θ. κ.κ. Στέφανο, τον Δήμαρχο Καβάλας κ. Θεόδωρο Μουριάδη, αλλά και την διοίκηση του Εργατικού Κέντρου Καβάλας.

«Η Κεντρική Μακεδονία αποτελεί το δεύτερο μεγάλο μέρος της χώ-

ρας όπου ψηφοφόροι έρχονται στις δικές μας κάλπες. Το 2017 στις αντίστοιχες διαδικασίες ψήφισαν 30.000 άνθρωποι, και θέλουν να ξανακούσουν τον ύμνο του ΠΑΣΟΚ. Να προχωρήσουμε με το όνομά μας. Αν γίνω πρόεδρος του κόμματος ο ύμνος του ΠΑΣΟΚ θα ακουστεί το ίδιο βράδυ, θα κάνω χαιρετισμό ως πρόεδρος του ΠΑΣΟΚ, το χρώμα μας θα είναι το πράσινο, το σύμβολό μας ο ήλιος», είπε ο κ. Λοβέρδος.

Στα της πανδημίας και σχολιάζοντας τις αντιδράσεις των επαγγελματιών της εστίασης που κάνουν λόγο για οικονομική καταστροφή τους, ο κ. Λοβέρδος είπε ότι «Στη Χαλκιδική έγινε διαδήλωση των επιχειρηματιών της εστίασης μέσα στην πόλη. Ήρθαν στο εργατικό κέντρο που ήμουν και είδα τα βασικά τους αιτήματα. Έχουν δίκιο σε πολλά. Τα μέτρα έχουν αρχίσει και εφαρμόζονται. Το πλήγμα που δέχονται αυτές οι επι-

χειρήσεις είναι τρομερό. Δεν προλαβαίνουν να κάνουν τους ελέγχους». Ταυτοχρόνως ο κ. Λοβέρδος σε δηλώσεις του προς του Καβαλιώτες τόνισε

«Απευθύνουμε κάλεσμα σε έντεκα εκατομμύρια Ελληνίδες και Έλληνες και θέλουμε να έρθουν στην κάλπη όσο περισσότερες και όσο περισσότεροι γίνεται» δήλωσε ο υποψήφιος πρόεδρος του ΠΑΣΟΚ-Κινήματος Αλλαγής Ανδρέας Λοβέρδος γιατί όπως χαρακτηριστικά επεσήμανε «αυτό θα σημάνει πρώτον τον ενταφιασμό των κομματικών μηχανισμών και δεύτερον θα προετοιμάσει τη μεγάλη παράταξη του κέντρου και της κεντροαριστεράς όπως θα εκφραστεί στις επόμενες εκλογές».

Ο κ. Λοβέρδος δήλωσε επίσης ότι «προφανώς και περιμένουμε ψηφοφόρους που έχουν ψηφίσει άλλα κόμματα στο παρελθόν διότι αυτή ήταν η έννοια

της ανοιχτή συμμετοχής που καθιερώθηκε το 2004» προσθέτοντας ότι «όποιος θέλει το μικρό ΚΙΝΑΛ προσδοκά και προσεύχεται να έρθουν πολίτες από το 6%. Όποιος θέλει ένα μικρό κόμμα θέλει να έρθουν μόνο αυτοί. Εμείς θέλουμε ένα μεγάλο κόμμα. Το ΠΑΣΟΚ υπήρξε κόμμα του 45%. Εκεί θέλουμε να επιστρέψουμε».

Χαρακτηριστικά υπογράμμισε πως «θέλουμε να είναι η δική μας κάλπη γιορτή της Δημοκρατίας».

Την πρώτη θέση στις προτιμήσεις των πολιτών κερδίζει ο Ανδρέας Λοβέρδος με 27,1%. Στη δεύτερη θέση βρίσκεται ο Νίκος Ανδρουλάκης με 26,4% και τρίτος ο Γιώργος Παπανδρέου με 23,5%. Οι υπόλοιποι υποψήφιοι συγκεντρώνουν μονοψήφια ποσοστά. Ο Χάρης Καστανίδης με 5,0%, ο Παύλος Γερουλάνος με 4,8% και ο Παύλος Χρηστίδης με 3,5%.

Σύμφωνα πάντως με τα αποτελέσματα της έρευνας το αποτέλεσμα των εκλογών θα επηρεάσει η ιδιότητα του εκάστοτε ψηφοφόρου, καθώς σημαντικό ρόλο στην ακεραιότητα της προτίμησής του θα παίξει το αν είναι φίλος ή μέλος του ΚΙΝ. ΑΛ. Ο τελικός γύρος αποτελεί επικίνδυνο ναρκοπέδιο για τα φαβορί της πρώτης Κυριακής, καθώς οι μετακινήσεις ψηφοφόρων από τους υποψηφίους του πρώτου γύρου θα είναι καθοριστικές για την επικράτηση. Η δημοσκόπηση κατέγραψε πως το 47% των ατόμων που προτίθενται να συμμετέχουν στις εσωκομματικές εκλογές του ΚΙΝΑΛ, θα ψηφίσουν με την ιδιότητα του μέλους, ενώ το 50% των ψηφοφόρων θα ψηφίσουν ως φίλοι της παράταξης.

Ιδιαίτερο ενδιαφέρον παρουσιάζουν οι επιλογές των ψηφοφόρων στον Β' γύρο των εκλογών καθώς η νίκη θα κριθεί από το πως θα «μεταναστεύσουν» οι ψηφοφόροι στους επικρατέστερους μαχητές για την προεδρία. Εδώ, ο Νίκος Ανδρουλάκης επικρατεί με προβάδισμα (49,3%) έναντι του Ανδρέα Λοβέρδου (38,4%), με το 9,8% να δηλώνει αναποφάσιστο.

Η υπεροχή του Ανδρουλάκη φαίνεται να οφείλεται στην μετακίνηση των υποστηρικτών από τους υποψηφίους του α' γύρου, με το 46,7% όσων επέλεξαν Γερουλάνο την πρώτη Κυριακή, να προτιμούν Ανδρουλάκη στον τελικό, όπως και το 42,9% των ψηφοφόρων του Καστανίδη οι οποίοι προτιμούν και αυτοί Ανδρουλάκη. Οι ψηφοφόροι του Παπανδρέου και του Χρηστίδη κάνουν την ίδια επιλογή με ποσοστά 48,8% και 85,7% αντίστοιχα. Από την αντίθετη πλευρά, τα ποσοστά που κερδίζει ο Λοβέρδος από τους υποστηρικτές των συνυποψηφίων του είναι τα παρακάτω: 26,7% από τον Γερουλάνο, 23,8% από τον Καστανίδη, 20% από τον Παπανδρέου και 14,3% από τον Χρηστίδη.

Τον Γ. Παπανδρέου φαί-

νεται να ξεπερνά σε ψήφους και ο Ανδρέας Λοβέρδος, καθώς το σενάριο του τελικού γύρου μεταξύ των δύο υποψηφίων, βλέπει τον Γ. Παπανδρέου να κάνει την αναμέτρηση με 34,1%, έναντι του επικρατέστερου Α. Λοβέρδου ο οποίος απολαμβάνει το 52,7% της προτίμησης των ψηφοφόρων.

Η εικόνα της «μετακίνησης» των ψηφοφόρων την δεύτερη Κυριακή, φαίνεται να ευνοεί και εδώ τον Α. Λοβέρδο. Από τους ψηφοφόρους του Ανδρουλάκη, τον προτιμά το 52,9% έναντι του 19,3% για τον Γ. Παπανδρέου, ενώ από τους υποστηρικτές του Γερουλάνου το 53,4% προτιμά τον Α. Λοβέρδο απέναντι στο 13,3% που προτίθεται να ψηφίσει Γ. Παπανδρέου την δεύτερη Κυριακή.

Η δημοσκόπηση προχωρά στην σφυγμομέτρηση του εκλογικού σώματος, εξετάζοντας την περίπτωση που ο Παπανδρέου περάσει στο δεύτερο γύρο και βρεθεί αντιμέτωπος με τον Ν. Ανδρουλάκη. Σε αυτό το ενδεχόμενο, ο Ανδρουλάκης υπερισχύει με μεγάλο προβάδισμα έναντι του πρώην πρωθυπουργού, καθώς εξασφαλίζει το 61,9% των ψήφων, έναντι του 30,3% που προτιμά τον Παπανδρέου.

Απέναντι στον Γ. Παπανδρέου, ο Ανδρουλάκης απορροφά ακόμη μεγαλύτερο ποσοστό ψήφων από τους υπόλοιπους διεκδικητές της προεδρίας στον β' γύρο. Από τους ψηφοφόρους του Γερουλάνου, το 66,7% δήλωσαν ότι θα τον προτιμούσαν έναντι του Παπανδρέου.

Επίσης, ο Ανδρουλάκης φαίνεται να διεκδικεί το 63,2% από τους υποστηρικτές του Καστανίδη, το 77,5% του Λοβέρδου και το 71,4% του Χρηστίδη. Αντίστοιχα, το 36,8% των ψηφοφόρων του Καστανίδη, θα ψηφίζαν Παπανδρέου στον β' γύρο, ενώ μόνο το 8% των υποστηρικτών του Λοβέρδου και το 13,3% του Γερουλάνου θα τον προτιμούσαν έναντι του συνυποψηφίου του.

Μαζική συμμετοχή στο λουκέτο στην εστίαση Ουσιαστικά μέτρα στήριξης ζήτησαν οι επιχειρηματίες

Πάνω από 90% κυμάνθηκε η συμμετοχή των επαγγελματιών της εστίασης στην σημερινή απεργία του κλάδου σύμφωνα με την Πανελλήνια Ομοσπονδία Εστιατορικών και Συναφών Επαγγελματιών (ΠΟΕΣΕ) ενώ σε ορισμένες περιοχές της Ελλάδας έφτασε το 100%. Πληροφορίες που συγκεντρώνονται από τα πρωτοβάθμια σω-

ματεία εστίασης, ενώσεις και συλλόγους από όλη την Ελλάδα δείχνουν ότι η συμμετοχή στο συμβολικό λουκέτο ξεπέρασε τις προσδοκίες. «Υπήρχε συσσωρευμένη οργή», σημειώνουν επαγγελματίες, υπενθυμίζοντας ότι η απογοήτευση από την πρόσφατη συνάντηση με τον πρωθυπουργό, καθώς και οι δηλώσεις στελεχών της κυβέρνη-

σης της τελευταίες ημέρες που συγκλίνουν στην άποψη ότι «η εστίαση ό,τι πήρε, πήρε» ή ότι «πήρε περισσότερα από άλλους κλάδους» ενεργοποίησε τα αντανακλαστικά. Τα στοιχεία της ΠΟΕΣΕ, η οποία με κάθε ευκαιρία προτρέπει πολίτες και εργαζόμενους να εμβολιαστούν, δείχνουν ότι ο κύκλος εργασιών του κλάδου εστίασης το

2020 κατέγραψε μείωση σε σχέση με το 2019 κατά 2,42 δισ. ευρώ και ανήλθε σε 4 δισ. ευρώ. Το 2021 συνεχίζεται η πτώση, που υπολογίζεται σε 6,8% στο α' εξάμηνο συγκριτικά με το αντίστοιχο διάστημα του 2020, ενώ συγκριτικά με το 2019 η πτώση ανέρχεται σε 42,6%, καθώς προηγήθηκε πτώση 38,4% στο α' εξάμηνο του 2020

συγκριτικά με το 2019. Ακόμη, σχεδόν οι μισές επιχειρήσεις (48,5%) φοβούνται λουκέτο ενώ παρά τα πρόσθετα κόστη και τις συσσωρευμένες υποχρεώσεις διατήρησαν τις τιμές τους σταθερές. Συγκεκριμένα, το α' εξάμηνο του 2021 μόλις 6,2% των επιχειρήσεων εστίασης αύξησε τις τιμές του έναντι του 12,4% που τις μείωσε

και του 79,4% που τις διατήρησε σταθερές. Για το τρέχον ωστόσο εξάμηνο (β' 2021), φαίνεται ότι θα υπάρξει μια σχετική αύξηση του αριθμού των επιχειρήσεων εστίασης που θα αυξήσουν τις τιμές τους, λόγω των έντονων πληθωριστικών πιέσεων.

Δυναμικές κινητοποιήσεις των επαγγελματιών στην Περιφέρεια ΑΜΘ

Καβάλα

Κατέβασαν ρολά οι επαγγελματίες



Λίγο μετά τις 11:00 της Τρίτης 16 Νοεμβρίου ξεκίνησε η συγκέντρωση διαμαρτυρίας στην Πλατεία Καπνεργάτη στην Καβάλα από επαγγελματίες εστίασης και καφέ. Το παρόν επίσης έδωσαν και άλλοι εκπρόσωποι

σωματείων της Καβάλας, ενώ παράλληλα, σε συμπαραστάση στους επαγγελματίες της εστίασης πραγματοποιήθηκαν απεργιακές κινητοποιήσεις και από τους κρεπωλές.

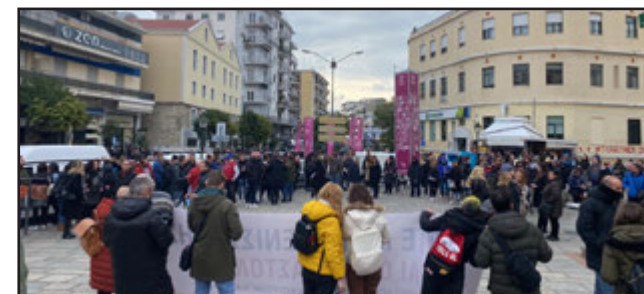

Σέρρες

Παρουσίασαν συμβολικά ένα φέρετρο



Οι άνθρωποι της εστίασης έδωσαν ραντεβού στα σύνορα του Προμαχώνα Σερρών μάλιστα ο Σύλλογος Ηράκλειας Σερρών πρωτοτύπησε καθώς συμμετείχε με ένα φέρετρο που έγραφε εστίαση, δείχνοντας παραστατικά την κατάσταση που επικρατεί στην αγορά.



Κομοτηνή - Αλεξανδρούπολη



Δυναμικές κινητοποιήσεις πραγματοποιήθηκαν στο σύνολο της Περιφέρειας ΑΜ-Θ από επαγγελματίες εστίασης.



Επιστολή Επιμελητηρίου Καβάλας προς τα Υπουργεία για μέτρα στήριξης στην εστίαση

Το Επιμελητήριο Καβάλας από την πλευρά του απέστειλε επιστολή στα Υπουργεία Ανάπτυξης & Επενδύσεων, Οικονομίας και Εργασίας & Κοινωνικών Υποθέσεων, ζητώντας την ουσιαστική στήριξη της εστίασης η οποία έχει πληγεί από την πανδημία ανεπανόρθωτα.

«Με το Εθνικό Σύστημα Υγείας να δοκιμάζεται καθημερινά και την κοινωνία να ζει με τον

φόβο, οι επιπτώσεις είναι πολύπλευρες.

Δυστυχώς η πανδημία του κορωνοϊού δεν μας εγκαταλείπει και για αυτό βλέπουμε συνεχώς νέα μέτρα, να ανακοινώνονται από την κυβέρνηση, για περιορισμό της διασποράς, που κυρίως στοχεύουν στους ανεμβολίαστους συνανθρώπους μας» αναφέρει ο κ. Δέμπας.

«Αυτά τα μέτρα όμως, έχουν και αρ-

νητικό αντίκτυπο στους παραγωγικούς κλάδους της οικονομίας μας και ιδιαίτερα στο κλάδο της εστίασης, καθώς και του εμπορίου.

Οι επαγγελματίες της εστίασης επαληθεύτηκαν πολύ γρήγορα για την μείωση του τζίρου, με τα νέα μέτρα σε λειτουργία.

Άπαντες κατανοούν την δυσκολία άμεσης λύσης του προβλήματος» τονίζει ενώ επισημαίνει

πως είναι προφανές ότι τα βάρη του κλάδου της εστίασης είναι δυσβάσταχτα και σε πολλές περιπτώσεις θα πολλαπλασιαστούν, σε προμηθευτές και υπαλληλικό προσωπικό. Επιβάλλεται να παρθούν μέτρα στήριξης.

Παροτρύνουμε επομένως την κυβέρνηση, σε εφαρμογή στοχευμένων μέτρων στήριξης των επιχειρήσεων, που να εφαρμοσθούν για τον

κλάδο, το συντομότερο δυνατό».

Σε δηλώσεις του στο ENACHANNEL και στην εκπομπή «Αναλυτής» με τον απόστολο Ατζεμιδάκη, ο πρόεδρος του επιμελητηρίου Καβάλας, τόνισε, πως, κατά την παρουσία του στο Επετειακό Επιστημονικό Συνέδριο του ΕΟΑΕΝ στον Πειραιά, είχε την δυνατότητα να συνομιλήσει με τον Αναπληρωτή Υπουργό Ανάπτυξης και

Επενδύσεων Νίκο Παπαθανάση για τα νέα μέτρα στην εστίαση, αλλά και για την στήριξη του κλάδου εστίασης.

Ο κ. Παπαθανάσης απαντώντας στον κ. Δέμπα, τόνισε πως, η κατάσταση είναι δύσκολη και επομένως τα μέτρα που έχουν τεθεί για τους ανεμβολίαστους, θα γίνουν ακόμα πιο σκληρά στην συνέχεια.

ΜΕΣΩ ΔΗΜΟΣΚΟΠΗΣΗΣ ΟΙ "ΠΛΗΓΕΣ" ΤΗΣ ΕΣΤΙΑΣΗΣ ΤΙ ΔΕΙΧΝΟΥΝ ΤΑ ΣΤΟΙΧΕΙΑ



Πανελλαδική δημοσκόπηση των επαγγελματιών της εστίασης για τα νέα μέτρα πραγματοποιήθηκε τις προηγούμενες ημέρες από επαγγελματίες της εστίασης αλλά και την ALCO.

Στο ερωτηματολόγιο τέθηκαν θέματα που αφορούν τα νέα μέτρα της κυβέρνησης για την εστίαση αλλά και την πολιτική που έχει ακολουθηθεί

τις προηγούμενες εβδομάδες.

Η εστίαση δεν έζησε Ποτέ με τα χρήματα του κράτους τονίζοντας σε πανελλαδικό επίπεδο τα σωματεία της εστίασης ενώ αντιθέτως το κράτος ζει και έζησε με τα λεφτά της εστίασης εδώ και δεκαετίες, με κορύφωση την τελευταία όπου επιβάλατε ΦΠΑ 24% απαιτώντας να το απορροφή-

σει ο κλάδος μας χωρίς αύξηση τιμών καθώς και με εργασιακά κόστη που δεν δημιουργούν ασφαλές πλαίσιο βιωσιμότητας μεταφέρουν συνολικά οι επαγγελματίες.

Η δημοσκόπηση της ALCO ωστόσο αφορούσε μία γκάμα ερωτήσεων και τα οικονομικά μέτρα, και τα νέα δεδομένα για την εστίαση αλλά και την άποψη των επαγγελμα-

τιών για την στάση της αντιπολίτευσης το τελευταίο χρονικό διάστημα. Το αποτέλεσμα ωστόσο και για την κυβέρνηση αλλά και την εστίαση ερμηνεύεται ως αποτυχία όλων να δημιουργήσουν αίσθημα ασφάλειας και εμπιστοσύνης στους επαγγελματίες της εστίασης.

Ακολουθεί η δημοσκόπηση

Εκτιμάτε ότι με βάση τα περιοριστικά μέτρα που ισχύουν σήμερα, η επιχείρησή σας θα είναι βιώσιμη, σίγουρα ναι, μάλλον ναι, μάλλον όχι, ή σίγουρα όχι;

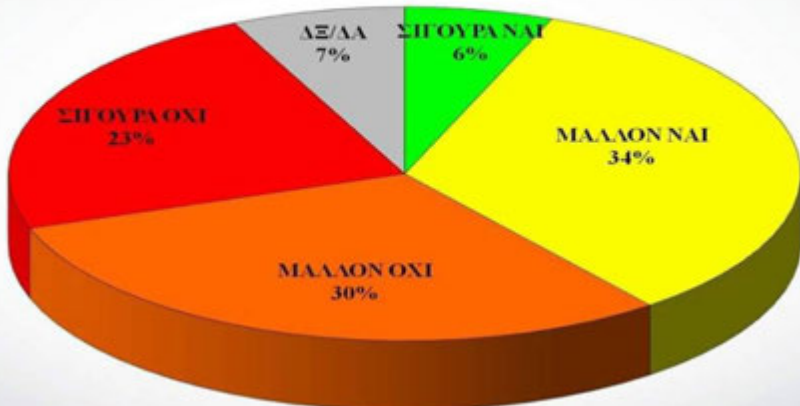

Θεωρείτε σωστό ή λάθος το να απαιτείται πιστοποιητικό εμβολιασμού ή νόσησης στους κλειστούς χώρους εστίασης, όταν σε όλους τους άλλους κλειστούς χώρους η είσοδος επιτρέπεται και με rapid ή μοριακό τεστ;

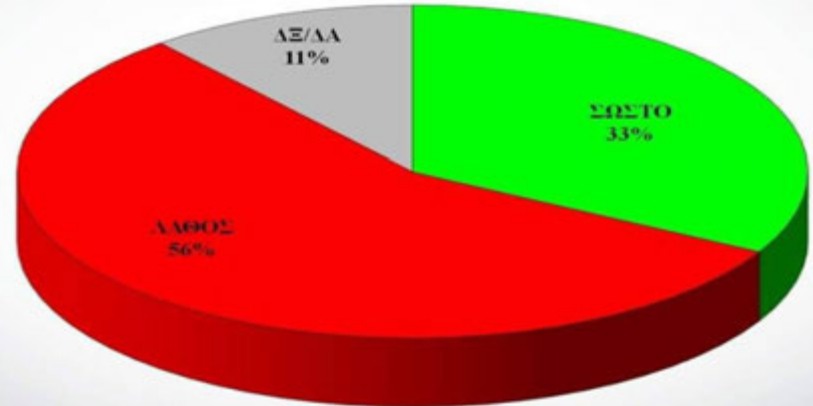

Σε πόσους κύκλους επιστρεπτέας προκαταβολής ήσασταν δικαιούχος;

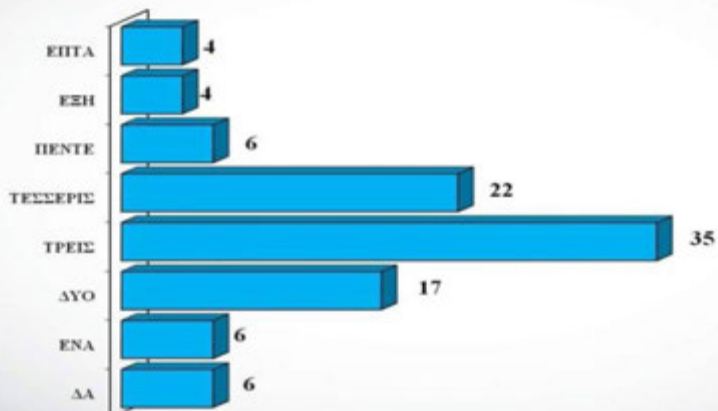

Θεωρείτε ότι η επιστροφή των επιστρεπτέων προκαταβολών από τον Ιανουάριο του 2021 είναι εφικτή για την επιχείρησή σας ή πρέπει να γίνει μείωση του ποσοστού που θα επιστραφεί και παράταση στο χρόνο;

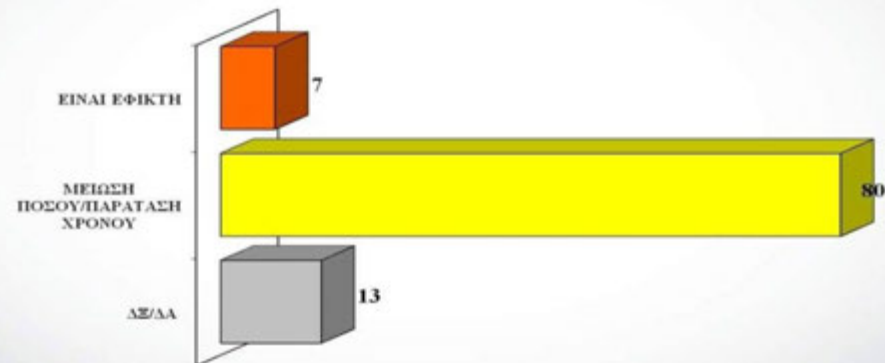

Αξιολογείτε θετικά, μάλλον θετικά, μάλλον αρνητικά ή αρνητικά τη στάση και τις αποφάσεις της κυβέρνησης για την αντιμετώπιση της υγειονομικής κρίσης στην εστίαση;

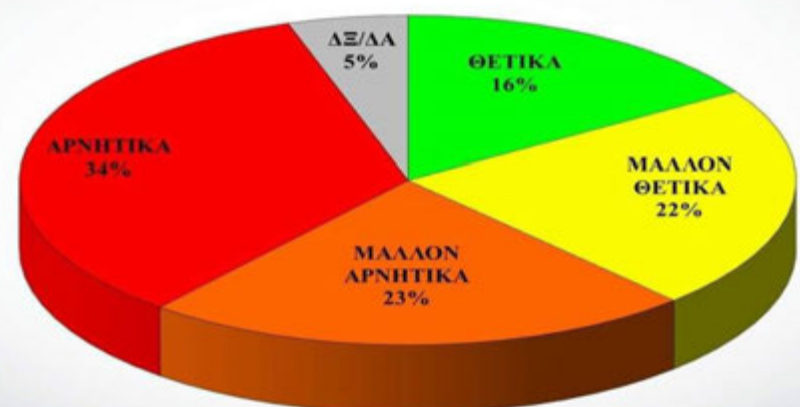

Αξιολογείτε θετικά, μάλλον θετικά, μάλλον αρνητικά ή αρνητικά τη στάση της αντιπολίτευσης για την αντιμετώπιση της υγειονομικής κρίσης στην εστίαση;

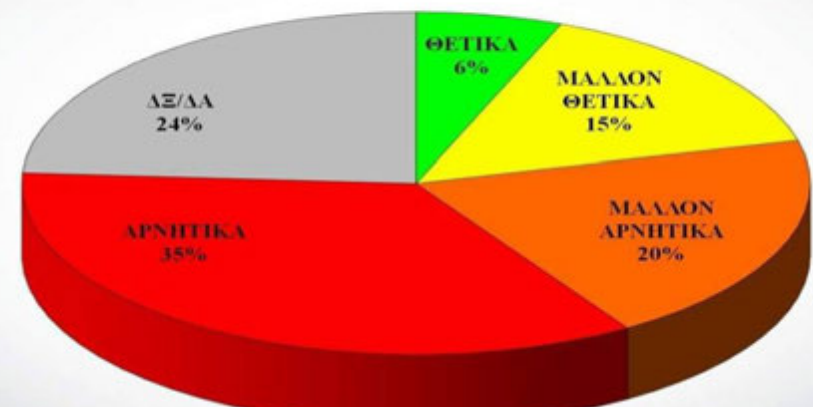

ΑΙΣΘΗΤΙΚΗ

NovaMed
DERMOLASER CLINICS

Πολυδύναμο Κέντρο Αισθητικής
Καβάλα, Βενιζέλου 39
2510 831440
Ξάνθη, Μιχαήλ Βόγδου
25410 25333
email novamdek@otenet.gr

ΑΛΛΕΡΓΙΟΛΟΓΟΙ

 **ΧΑΤΖΗΓΙΑΝΝΟΥ ΑΝΑΣΤΑΣΙΟΣ**
ΕΙΔΙΚΟΣ ΑΛΛΕΡΓΙΟΛΟΓΟΣ



ΠΛΑΤΩΝΟΣ 4 ΞΑΝΘΗ
ΤΗΛ: 25410 23 636

ΓΕΝΙΚΟΙ ΟΙΚ. ΙΑΤΡΟΙ



Βαλεντίνη Γιαννιώτη
Ειδικός Γενικής / Οικογενειακής Ιατρικής

Δαγκλή 8, 4ος Όροφος, Καβάλα
Τ: 2510 211 705 Κ: 6951 822 421
valentinigianniotti@hotmail.com

 **Λεπίδας Γ. Δημήτριος**

Γενικός Οικογενειακός Ιατρός
Ίατρος Εφαρμογής Βελονισμού

Επισκέψεις κατ'οίκον

Αβέρωφ 2 - 5ος Όροφος - Καβάλα - Τ.Κ. 65 302
Τ. 2510 211 735 - Κ. 6973 379 210
email: lepidas_dim@yahoo.gr

ΓΥΝΑΙΚΟΛΟΓΟΙ - ΜΑΙΕΥΤΗΡΕΣ

 **ΘΑΝΟΣ ΜΠΑΡΜΠΑΓΙΑΝΝΗΣ**
ΕΙΔΙΚΟΣ ΜΑΙΕΥΤΗΡΑΣ
ΧΕΙΡΟΥΡΓΟΣ ΓΥΝΑΙΚΟΛΟΓΟΣ • ΜΑΣΤΟΛΟΓΟΣ
ΕΙΔΙΚΕΥΘΕΙΣ ΚΑΙ ΜΕΤΕΚΠΑΙΔΕΥΘΕΙΣ ΣΤΗ Μ. ΒΡΕΤΑΝΙΑ
τ. Επιμελήτης Νοσοκομείου Luton ΛΟΝΔΙΝΟΥ

(ME PANTEBOY)

ΙΑΤΡΕΙΟ: Βενιζέλου 63 - 2ος όροφος • τηλ.: 2510 222.900
fax: 2510 222.678 • κιν.: 6942 050 002 • οικίας: 2510 246.622
e-mail: thanosbj@yahoo.co.uk • www.gynaiologoskavala.gr

 **εμβρυοδιάγνωση**
ΙΑΤΡΙΚΗ ΕΜΒΡΥΟΥ | ΠΡΟΓΕΝΝΗΤΙΚΟΣ ΕΛΓΧΟΣ

Αυγή Β. Βάκουλη
Fetal Medicine Diploma (FMF)
King's College Hospital, London

Υπερηχογραφήματα
αρχόμενης κύησης
αιχενικής διαφάνειας
Β' επιπέδου
μέτρησης τραχήλου
ανάπτυξης/doppler
εμβρυϊκή υπερηχοκαρδιογραφία
3D/4D

Επεμβατικά
λήψη Τροφοβλάστης (CVS)
αμνιοπαρακέντηση

Μη επεμβατικά
cell free DNA

Μητροπολίτου Προκοπίου 5Γ (4ος όροφος) - Καβάλα
2510 229190 - 6981780208
avgiv@yahoo.com

 **ΘΕΝΗ ΠΑΠΑΔΟΠΟΥΛΟΥ ΤΣΕΡΠΙΣΤΑΛΗ**

ΧΕΙΡΟΥΡΓΟΣ ΜΑΙΕΥΤΗΡΑΣ - ΓΥΝΑΙΚΟΛΟΓΟΣ

Ελευθερίου Βενιζέλου 39 - Καβάλα
2510231276 - 2510 231278
6932 416367
tepad@gmail.com

ΔΕΡΜΑΤΟΛΟΓΟΙ - ΑΦΡΟΔΙΣΙΟΛΟΓΟΙ

ΔΕΣΠΟΙΝΑ ΚΙΟΣΕΟΓΛΟΥ
ΔΕΡΜΑΤΟΛΟΓΟΣ - ΑΦΡΟΔΙΣΙΟΛΟΓΟΣ

- Κλινική Δερματολογία - LASER
- Αισθητική Δερματολογία (Botox, ενέσιμα εμφυτεύματα, νήματα)
- Σκληροθεραπεία
- Χαρτογράφηση σπιλών

Μητροπόλεως 8Α 2ος όροφος Καβάλα
Τηλ. Ιατρείου 2510 831 493

ΔΙΑΙΤΟΛΟΓΟΙ - ΔΙΑΤΡΟΦΟΛΟΓΟΙ

 **Κωστούλας Η. Θεόφιλος**
Διαιτολόγος | Διατροφολόγος

Τηλ.: 2514 000 008 Φιλ. Εταιρείας 8 Β
Κιν.: 6932 560 833 5ος Όροφος
kostoulastheofilos@gmail.com

ΚΑΡΔΙΟΛΟΓΟΙ

 **Νικόλαος Λ. Βάτκαλης**
Ειδικός Καρδιολόγος

Βενιζέλου 39, 4ος όροφος - Καβάλα
Τηλ./Φαξ: 2510211811, Κιν.: 6944676794
Ηλεκτρονικό ταχυδρομείο: vatkalis@hotmail.com

ΠΡΩΤΟΓΕΝΗΣ ΚΑΙ ΔΕΥΤΕΡΟΓΕΝΗΣ ΠΡΟΛΗΨΗ

- Στεφανιαίας Νόσου
- Καρδιακής Ανεπάρκειας
- Βαλβιδοπαθειών
- Πλήρης Αρρυθμολογικός έλεγχος

ΕΙΔΙΚΕΥΜΕΝΕΣ ΚΑΡΔΙΟΛΟΓΙΚΕΣ ΕΞΕΤΑΣΕΙΣ

- Υπερηχογράφημα καρδιάς
- Δοκιμασία κοπώσεως με εργομετρικό ποδήλατο
- Holter ρυθμού/πίεσης
- Έλεγχος Βηματοδότη
- Κατ'οίκον επίσκεψη σε ασθενείς

ΤΥΡΟΛΟΓΟΣ Α. ΓΕΩΡΓΙΟΣ MD
Ιατρός Καρδιολόγος

Φιλικής Εταιρίας 8
Καβάλα
Τηλ. 2510 221220
Κιν. 6976 972972

ΚΛΙΝΙΚΕΣ

 **Η ΓΑΛΗΝΗ**
ΙΔΙΩΤΙΚΗ ΨΥΧΙΑΤΡΙΚΗ ΚΛΙΝΙΚΗ

Ψυχιατρική κλινική, γηριατρική & νευρολογική,
συμβεβημένη με τον ΕΟΠΥΥ
Παθινό Καβάλας
2510 600 140



ΟΥΡΟΛΟΓΟΙ - ΑΝΔΡΟΛΟΓΟΙ

Ελευθερία
ΨΥΧΙΑΤΡΙΚΗ ΚΛΙΝΙΚΗ

Κλινική Ψυχικών και Ψυχο Γηριατρικών παθήσεων στην Νικήσιανη Καβάλας

4.000 τ.μ. ανθρωποκεντρική δόμηση σε 19.000 τ.μ. πρασίνου

ΤΜΗΜΑΤΑ

- Ψυχο Γηριατρικό
- Ψυχιατρικό
- Απεξάρτησης

ΝΙΚΗΣΙΑΝΗ ΚΑΒΑΛΑΣ

ΤΗΛΕΦΩΝΙΚΟ ΚΕΝΤΡΟ: 25920 61111 - FAX: 25920 62427
email: info@evangelinos.gr - URL: www.evangelinos.gr

ΞΕΝΙΤΙΔΗΣ Ι. ΘΕΟΔΩΡΟΣ
Χειρουργός Ουρολόγος F.E.B.U
Fellow of the European Board of Urology

Δαγκλή 4, Καβάλα (2ος όροφος)
Έναντι Νομαρχίας

Τηλ. & Fax: 2510 838556
Κιν.: 6944 740855
email: theoxenitidis@yahoo.gr

Σε 39 περιοχές διψήφια τα κρούσματα κορωνοϊού στην χώρα
Ανησυχία για το φθινόπωρο



Στο επίκεντρο της πανδημίας του κορωνοϊού παραμένει η Αττική, όπου εντοπίστηκαν 948 κρούσματα από τα συνολικά 2.760 που ανακοίνωσε ο ΕΟΔΥ.

Είναι χαρακτηριστικό ότι 39 περιοχές καταγράφουν διψήφιο αριθμό κρουσμάτων.

Αιτωλοακαρνανία 12
Αργολίδα 17
Αρκαδία 13
Αχαΐα 77
Βοιωτία 22
Δράμα 15
Έβρος 29
Εύβοια 45
Ζάκυνθος 24
Ηλεία 16
Ημαθία 24
Θήρα 10
Ιωάννινα 19
Καβάλα 16
Κέρκυρα 38
Κιλκίς 10
Κοζάνη 31
Κορινθία 44
Κως 15
Λακωνία 12
Λάρισα 64
Λασιθί 19
Λευκάδα 10
Μαγνησία 14
Μεσσηνία 27
Μύκονος 27
Νάξος 14
Ξάνθη 12
Πάρος 23
Πέλλα 17
Πιερία 22
Πρέβεζα 13
Ρέθυμνο 46
Ρόδος 91
Τρίκαλα 11
Φθιώτιδα 25
Φλώρινα 19
Χαλκιδική 35
Χίος 13

ΛΟΓΟΘΕΡΑΠΕΥΤΕΣ

Dyslexia Centers
PAVLIDIS METHOD

- Δυσλεξία
- Διάσπαση Προσοχής (ΔΕΠΥ)
- Λογοθεραπεία
- Εργοθεραπεία
- Συμβουλευτική
- Μαθησιακές Δυσκολίες
- Αυτισμός & Asperger
- Επαγγελματικός Προσανατολισμός

Αλλάζουμε τη ζωή!
Οδηγούμε στην ευτυχία!

www.dyslexiacenters.gr

2510 221100 Ερυθρού Σταυρού 38, 1ος όροφος
www.facebook.com/dyslexiacenters

Θρασύβουλος Ν. Πανταζής
Χειρουργός ουρολόγος - ανδρολόγος

τ. Επιμελητής Παν. Γεν. Νοσ. Αλεξανδρούπολης
Fellow of European Board of Urology



Βενιζέλου 35, Καβάλα
τηλ. 2510 830620 fax. 2510 830629
Κιν. 6972 034988
email: thrpantazis@yahoo.gr

ΠΑΙΔΙΑΤΡΟΙ

ΛΟΓΟΘΕΡΑΠΕΥΤΗΣ
ΓΕΩΡΓΙΟΣ ΝΤΑΛΤΑΓΙΑΝΝΗΣ
Συστήματα Επαγγελματικής & Εναλλακτικής Επικοινωνίας

Διάγνωση και αντιμετώπιση διαταραχών
Λόγου - Ομιλίας - Φωνής - Κατάποσης

Ομονοίας & Εθν. Μακαρίου 19 - Καβάλα
Τηλ : 2513 006337 - Κιν : 6955 191970
www.mylogotherapy.gr - info@mylogotherapy.gr

Δέσποινα Σ. Ιατρού
Παιδίατρος

ΕΘΝ. ΜΑΚΑΡΙΟΥ - ΚΛΕΙΤΟΥ 2

(όπισθεν Δημαρχείου)

ΚΑΒΑΛΑ

ΤΗΛ: 2513006333

ΚΙΝ: 6977 038 112

des.iatrou@hotmail.com



ΟΔΟΝΤΙΑΤΡΟΙ

Σαρηγιαννίδου Μαρία
ΧΕΙΡΟΥΡΓΟΣ ΟΔΟΝΤΙΑΤΡΟΣ

Βενιζέλου 19, 3ος όροφος, Καβάλα
Τηλέφωνο ιατρείου: 2510-224748
Τηλέφωνο κινητό: 6947-844409

ΨΥΧΟΛΟΓΟΙ

ΟΥΖΟΥΝΗ ANNA
ΨΥΧΙΑΤΡΟΣ

Φιλικής Εταιρείας 9, 1ος όρο., 65403 Καβάλα
τηλ. & fax 2510 832529, κιν. 6939 409426
email: aoua2529@otenet.gr

ENA
CHANNEL

ENA
MEDIA GROUP

AUTO - ΜΟΤΟ

katsikas
AUTO - ΜΟΤΟ - SERVICE
ΑΝΤΑΛΛΑΚΤΙΚΑ ΕΛΑΣΤΙΚΑ ΕΥΘΥΓΡΑΜΜΙΣΗ
ΥΓΡΑΕΡΙΟ ΤΟΠΟΘΕΤΗΣΗ - ΣΥΝΤΗΡΗΣΗ LPG
ΕΞΑΤΜΙΣΕΙΣ - ΚΑΤΑΛΥΤΕΣ - DPF
ΜΠΑΤΑΡΙΕΣ - ΜΙΖΕΣ - ΔΥΝΑΜΟ - ΚΑΡΤΕΣ ΚΑΥΣΑΕΡΙΩΝ
ΑΓΙΑΣΜΑ ΤΗΛ. 2591056359 ΚΙΝ.6977651823
Email:geokats75@hotmail.com

PARADISO
ΝΙΚΟΛΑΪΔΗΣ ΝΙΚΟΣ
ΗΡΑΚΛΕΪΤΣΑ, ΚΑΒΑΛΑ
ΠΟΛΥΧΩΡΟΣ - CAMPING PARADISO
ΤΑΒΕΡΝΑ PARADISO / BEACH BAR
25940 21595
6976 311 258
CAMPING_PARADISO@YAHOO.GR

Σωτηριάδου ΜΑΡΙΑ
"πηγών Γεύσεις"
Πηγές Χρυσούπολης
6973 72 12 51
Σωτηριάδου-ΜΑΡΙΑ-πηγων-Γευσεις

ΓΡΑΦΕΙΟ ΤΕΛΕΤΩΝ

Άγγελος
ΓΡΑΦΕΙΟ ΤΕΛΕΤΩΝ
ΑΛΕΞΑΝΔΡΟΣ & ΓΕΩΡΓΙΟΣ
ΔΕΛΗΜΠΑΜΙΔΗΣ
ΓΑΛ. ΔΗΜΟΚΡΑΤΙΑΣ 43 ΚΑΒΑΛΑ
ΤΗΛ. 25 10 232772-3, 69322905 17
ΑΜΥΓΔΑΛΕΩΝΑΣ - ΤΗΛ. 25 10 391 125

ΑΛΕΞΑΝΔΡΟΣ Ν. ΙΩΣΗΦΙΔΗΣ
ΔΙΚΗΓΟΡΟΣ
Δαγκλή 5, Καβάλα
2510 227141
6973 392661
a.iosifidis@hotmail.com

ΤΑΠΕΤΣΑΡΙΕΣ
ΕΠΙΠΛΟ & ΛΥΤΟΣΩΜΑΤΑ
ΠΑΠΑΔΟΠΟΥΛΟΣ ΔΗΜΗΤΡΗΣ
ΡΩΜΑΝΟΥ 14 ΚΑΒΑΛΑ
2510 230 433 & 6944995561

Τσιπουράδικο
"ΑΠΙΚΟ"
Ερ. Σταυρού 2 (παλιά ψαράδικα)
ΚΑΒΑΛΑ - Τηλ.: 2510 227173
Since 2000

ΚΑΦΕ-ΟΥΖΕΡΙ
"ΤΟ ΠΕΡΑΣΜΑ"
Ελευθερούπολη Καβάλας
Ιουστινιανού 21
2592022544
6976807377
Vickkosti@yahoo.gr

ΔΙΑΦΟΡΕΣ ΥΠΗΡΕΣΙΕΣ

ACS
... σημαίνει couziet
Σιδηρόπουλος Ν. Ηλίας
Υπεύθυνος Νομού Σερρών
ΒΕΝΙΖΕΛΟΥ 91, Τ.Κ. 021 21 ΣΕΡΡΕΣ
ΤΗΛ. 23210 50889 - 7,ΚΙΝ. 6955 589468 - FAX. 23210 50883

Παναγιώτα Καραθανάση
Δικηγόρος
Μεταπτυχιακό δίπλωμα
Εμπορικού Δικαίου
Ομοιοίας @ Δοϊράνης 40 - Καβάλα
2510 224921 - 6978386103
gkarathanasi@hotmail.com

ΣΥΝΕΡΓΕΙΟ & ΠΩΛΗΣΕΙΣ ΑΥΤΟΚΙΝΗΤΩΝ
Ηλεκτρονικός έλεγχος καινούριων
ΒΑΝΔΑΜΗΣ ΧΑΡΑΛΑΜΠΟΣ
ΑΓΡΟΝΟΜΗ ΚΑΒΑΛΑΣ
ΤΗΛ. 25920.24306
ΚΙΝ. 6944.296167

Η ταβέρνα του Χασάπη
Όλα στη λαδόκολλα
Κρουονέρι Καβάλας
2510 611449 - 6940 037036
xasapis200@gmail.com
f Η Ταβέρνα του Χασάπη

Ναυπηγείον - Ουζερί
Το Ναυπηγείον
τηλ. 2510 227994

Ygieinologos.gr
Μελέτες - Εκδόσεις αδειών επιχειρήσεων
υγιεινολογικού ενδιαφέροντος
Αίαντος 5 | Καβάλα
2510 835919 - 6947 562294
info@ygieinologos.gr - www.ygieinologos.gr

Δικηγορικό Γραφείο
ΛΕΩΝΙΔΑΣ Γ. ΠΑΠΠΑΣ
& Συνεργάτες
-Δικηγόρος παρ' Αρείω Πάγω-Εργατολόγος
-Ειδικός σε θέματα Ασφάλισης-Συντάξεων
-Υποψήφιος Διδάκτωρ Δικαίου Κοινωνικής
Ασφάλισης Α.Π.Θ.
Καράνου 13, Καβάλα
2510 226 777
6945 555 026
leonidas.pappas@hotmail.com
www.pappaslaw.gr

COFFEE BAR - CATERING
ΕΣΤΙΑΣΗ

ΚΟΤΟ
ΕΠΙΛΟΓΕΣ
T. 25111 11544 | 6957 353 225
ΚΡΥΟΝΕΡΙ ΚΑΒΑΛΑΣ

Καφέ-ΜΕΖΕΔΟΠΩΛΕΙΟ
50/50 Όλα στα Κάρβουνα
Κεσογλίδου Μαρία
ΠΟΔΟΧΩΡΙ ΚΑΒΑΛΑΣ
f 25920-44224
Κάθε Σάββατο & Κυριακή
κότα & κατσικάκι στη σούβλα

Φρατζολίνο
Αμ. Ερυθρού Σταυρού 45 | Καβάλα
2510223820 - 6988544799
f Fratzolino

ΔΙΚΗΓΟΡΟΙ

Γάκης Δ. Χρήστος
ΔΙΚΗΓΟΡΟΣ
Μ. Αλεξάνδρου 22 | Καβάλα
2ος Όροφος
2510 222 469 - 6947 610 958
lawgakis@hotmail.com

ΕΙΔΗ ΣΠΙΤΙΟΥ

ΕΠΙΠΛΟ ΔΗΜΗΤΡΙΑΔΗ
ΠΟΡΤΕΣ ΕΞΕΤΗΡΙΕΣ
ΚΟΥΦΟΜΑΤΑ
ΕΠΙΠΛΑ ΚΟΥΖΙΝΑΣ
ΒΙΟΠΑ ΚΑΒΑΛΑΣ
ΚΑΒΑΛΑ - ΝΕΑ ΚΑΡΒΑΛΗ
MAKISDIMI@HOTMAIL.GR
2510221502
6945809887

ΠΡΩΤΟ
ΚΑΒΑΛΑ
ΚΑΤΣΙΚΙ
T. 2510 223983

Κροκόδειλος
ΤΑΒΕΡΝΑ - ΟΥΖΕΡΙ
ΔΙΕΥ. ΠΛΑΤ.ΝΙΚΟΤΣΑΡΑ 1 ΚΑΒΑΛΑ
f 2510232488

ΠΟΤΑΜΟΣ
CAFE - RESTAURANT
ΚΑΒΑΛΑ ΤΗΛ. 2510 66 300

ΔΙΚΗΓΟΡΙΚΟ ΓΡΑΦΕΙΟ
ΤΑΝΙΑ Π. ΕΛΕΥΘΕΡΙΑΔΟΥ
& ΣΥΝΕΡΓΑΤΕΣ
ΑΣΤΥΚΟ - ΤΡΙΤΕΛΕΣΟ ΔΙΚΑΙΟ | ΔΙΚΑΙΟ ΕΠΙΧΕΙΡΗΣΕΩΝ & ΕΡΓΑΣΙΑΚΩΝ ΔΙΚΕΣΕΩΝ
ΕΘΝ. ΑΝΤΙΣΤΑΣΗΣ 2 | 5ος ΟΡΟΦΟΣ | 65302 ΚΑΒΑΛΑ
T 2510 621200 K 697 4485 123

Husqvarna OREGON
ΚΑΝΟΥΚΙΣ
TIRES & TOOLS
1970
ΜΙΧΑΛΗΣ ΚΑΒΟΥΚΗΣ & ΣΙΑ ΕΕ
ΜΗΧΑΝΗΜΑΤΑ-ΑΝΤΑΛΛΑΚΤΙΚΑ-SERVICE
6° ΧΛΜ ΚΑΒΑΛΑΣ-ΞΑΝΘΗΣ 2510223239
www.kavoukistools.gr

Kapasta
MEDITERRANEAN RECIPES
5ο χλμ. Σερρών-Θεσσαλονίκης
T. 6936820148 & 6936820149

Καφέ Φιλοίστρον
Μυρτόφυτο, Καβάλας
τηλ. 2594092003

seoulia
seaside café bar
Φανάρι της Κομοτηνής
6939061668
E-mail: ntanadag@yahoo.gr

ΚΟΥΦΑΤΖΗΣ ΧΑΡΑΛΑΜΠΟΣ
ΔΙΚΗΓΟΡΟΣ ΠΑΡ' ΑΡΕΙΩ ΠΑΓΩ
ΕΡΥΘΡΟΥ ΣΤΑΥΡΟΥ 1, ΚΑΒΑΛΑ
2510 228748
694 6262884
koufatzi@otenet.gr

K KOUROS
casa di KOUROS
istikbal
4 ΚΑΤΑΣΤΗΜΑΤΑ
ΟΡΕΣΤΙΑΔΑ: Κωνσταντινουπόλεως 58
ΚΑΒΑΛΑ: 10ο & 12ο χλ. Καβάλας - Δρόμος
ΣΕΡΡΕΣ: 3ο χλ. Σερρών - Θεσσαλονίκης
ΤΩΡΑ
ΝΕΟ ΚΑΤΑΣΤΗΜΑ ΕΡΥΘΡΟΥ ΣΤΑΥΡΟΥ 38
istikbalkouros.gr
Τηλ. 2510 622 848

ΓΕΡΑΝΟΙ	ΤΕΧΝΙΚΑ ΓΡΑΦΕΙΑ - ΜΗΧΑΝΙΚΟΙ	ΒΙΟΜΗΧΑΝΙΚΑ ΠΛΥΝΤΗΡΙΑ	ΓΕΩΠΟΝΟΙ
<p>ΟΔΙΚΗ ΒΟΗΘΕΙΑ-ΑΣΦΑΛΕΙΕΣ ΜΠΑΝΑΝΗΣ ΓΕΡΑΝΟΙ ΣΥΝΕΡΓΕΙΟ ΑΥΤΟΚΙΝΗΤΩΝ</p> <p>5ο ΧΛΜ. Π.Ε.Ο. ΚΑΒΑΛΑΣ-ΞΑΝΘΗΣ 2510 231281 www.bananis-odiki.gr</p>	<p>νεογαλ</p> <p>ΝΕΟΓΑΛ Α.Ε. τέρμα 1ης Ιουλίου, Δραμα 25210 21134</p>	<p>ΤΕΧΝΙΚΟ ΓΡΑΦΕΙΟ "ΑΝΤΙΤΤΣΟΣ"</p> <p>ΜΕΛΕΤΕΣ ΚΑΤΑΣΚΕΥΕΣ Ηλεκτρολογικό, Υδραυλικό, Καταρτιφόρο Φυσικό αέριο, Ηλεκτρο, Φυτοβολταϊκά Συντηρήσεις καυστήρων</p> <p>Βενιζέλου 71 Γ - Καβάλα τηλ. 2510 830960 κιν. 6945 071807 - 6976 591034</p>	<p>ΤΣΑΚΑΤΑΡΑ</p> <p>Δάτο Αμυδαλεώνας Καβάλας 2510392040 2510391434 a.tsakatara@gmail.com https://tsakatara.gr</p>
<p>ΤΕΝΤΕΣ - ΜΟΥΣΑΜΑΔΕΣ</p> <p>Ο ΠΑΥΛΟΣ ΠΑΥΛΟΣ ΚΑΜΙΩΤΗΣ Ν. Καρβάλη Καβάλας Τηλ. 2510. 317388 Οικ. 2510. 317313 Κιν. 6976/561773</p>	<p>ΙΧΘΥΟΠΩΛΕΙΑ ΠΟΥΛΗΣ Α. & Ι. ΜΑΡΚΟΠΟΥΛΟΣ Σ.</p> <p>Τηλέφωνο Παραγγελιών ΦΙΛΙΚΗΣ ΕΤΑΙΡΕΙΑΣ 9 (ΠΕΡΙΟΧΗ ΚΑ) Τ. 2510 230148 ΙΩΝΟΣ ΔΡΑΓΟΥΜΗ 21 (ΠΕΡΙΟΧΗ ΔΗΜ. ΑΓΟΡΑΣ) Τ. 2510 230147</p>	<p>ΠΑΣΧΑΛΙΔΗΣ Πρότυπες Κατασκευές</p> <p>Κρηνίδες, Καβάλα 2511 103 950 6974879857 email: pasxalkataskesves@gmail.com Paschalidiskataskesves</p>	<p>ΛΕΥΚΑ ΕΙΔΗ - ΧΑΛΙΑ</p> <p>Mat Tex</p> <p>Εισαγωγή Λευκών ειδών Ξενοδοχειακός εξοπλισμός</p> <p>Αμυδαλεώνας Καβάλας 2511 111529 6937127024 info@mat-tex.gr ctmatex@gmail.com www.mat-tex.gr</p>
<p>ΤΣΙΠΛΑΚΙΔΗΣ GAS</p> <p>RADIANT</p> <p>ΠΕΤΡΟΓΚΑΖ</p> <p>ΑΓ. ΧΡΗΣΤΟΦΟΡΟΥ & ΜΕΤΑΞΕ ΓΩΝΙΑ ΚΡΗΝΙΔΕΣ ΚΑΒΑΛΑΣ 6947 619 026 - 6934 038 002 tsiplakidis30@gmail.com www.tsiplakidisgas.gr</p>	<p>shop & go</p> <p>Ένα κατάστημα πάντα δίπλα σου!</p> <p>Καβάλα / Γραβιάς 23 Δευτέρα έως Σάββατο 08:00-22:00 Κυριακή 09:00-22:00 Τηλ.: 2510 222507</p>	<p>ΤΕΧΝΙΚΟ ΓΡΑΦΕΙΟ ΧΡΥΣΑΝΙΔΗΣ ΑΝ. ΧΑΡΑΛΑΜΠΟΣ</p> <p>ΔΙΠΛΩΜΑΤΟΥΧΟΣ ΠΟΛΙΤΙΚΟΣ ΜΗΧΑΝΙΚΟΣ ΠΟΛΥΤΕΧΝΙΚΗΣ ΣΧΟΛΗΣ Δ.Π.Θ.</p> <p>ΦΙΛΙΠΠΟΥ 17 - ΚΑΒΑΛΑ τηλ. 2510 227242 - fax. 2510 227262 6936 227252 - chryssanidis@yahoo.gr www.politikosmichanikos-kavala.gr www.monoseis-kavala.gr</p>	<p>IN-SURE Ολοκληρωμένες Ασφαλιστικές λύσεις</p> <p>Δημήτρης Φουρτούνας Ασφαλιστικός Σύμβουλος</p> <p>Μητροπόλεως 16 Καβάλα 2510227589 6937004442 info@in-sure.com.gr www.in-sure.com.gr</p>
<p>ΕΙΔΗ ΔΙΑΤΡΟΦΗΣ</p> <p>ΜΑΚΕΔΟΝΙΚΗ ΓΗ ΠΑΡΑΓΩΓΗ ΤΟΥΡΣΙΩΝ ΑΦΟΙ Τσαρουχά Α.Ε.</p> <p>Εργοστάσιο 20ο χλμ. Καβάλας - Ξάνθης 2510 361408</p> <p>Γραφεία Συρου 2, Καβάλα 2510 229600</p>	<p>ΘΕΡΜΑΝΣΗ</p> <p>PUMA Therm Κέντρο Θέρμανσης 12^ο χλμ. Καβάλας - Δράμας 2510 39 24 21 www.pumatherm.gr</p>	<p>ΜΕΤΑΦΟΡΕΣ</p> <p>ΑΣΤΙΚΟ ΚΤΕΛ ΚΑΒΑΛΑΣ</p> <p>2510 222 912 κατά τις ώρες 05:30 π.μ - 21:30 μμ καθημερινός, Σάββατα από 05:30 π.μ - 15:30 μ.μ και Κυριακές 07:30 π.μ - 11:30 π.μ</p> <p>www.astiko-kavalas.gr</p>	<p>ΜΑΡΜΑΡΑ</p> <p>GREEK WHITE MARBLE DERMITZAKIS</p> <p>ΑΦΟΙ ΔΕΡΜΙΤΖΑΚΗ ΑΒΕΕ ΕΛΛΗΝΙΚΑ ΛΕΥΚΑ ΜΑΡΜΑΡΑ</p> <p>2ο χλμ Χρυσούπολης - Κεραμωτής, Νέστος, Καβάλα, Ελλάδα Λατομείο Δρόμος Πύργου Δρόμος Λατομείο Καβάλας Στενωπός Νέστος</p> <p>+3025910 24942 & +3025910 25095 info@dermitzakis.com</p>
<p>ΜΟΝΟΡΟΛΙΟ Ανδρέαδης Delivery - Takeaway Μπουγάτσα Ατομικά προϊόντα Ψωμί Σάντουιτς Μίνι σάντουιτς Καφέδες / Σοκολάτες Γαλακτοκομικά Χυμοί / Αναψυκτικά Χειροποίητα Προϊόντα</p> <p>2511-104222</p>	<p>ΟΙΚΟΔΟΜΙΚΑ ΥΛΙΚΑ</p> <p>ΡΟΥΣΟΣ Χρυτίχ</p> <p>xromatarousos@gmail.com 6994 761 377 - 6994 832 166</p>	<p>ΕΙΔΗ ΣΥΣΚΕΥΑΣΙΑΣ</p> <p>ΕΙΔΗ ΣΥΣΚΕΥΑΣΙΑΣ ΚΑΤΕΒΑΟΓΛΟΥ ΑΠΟΣΤΟΛΟΣ</p> <p>Σκαούλες παντός τύπου - Χαρτικό Πλαστικό -</p> <p>ΚΟΥΝΤΟΥΡΙΩΤΟΥ 20, ΚΑΒΑΛΑ 2510 222209</p>	<p>ΨΥΚΤΙΚΟΙ</p> <p>ΨΥΚΤΟ SERVICE ΚΑΛΕΑΔΗΣ</p> <p>Service & Πώληση Επαγγελματικών Ψυγείων Ψυκτικών Βοθάρμων και Μεταχειρισμένων Ψυγείων</p>
<p>ΕΙΔΙΚΗ ΑΓΩΓΗ</p> <p>ΜΕΛΙΣΣΟΚΟΜΙΚΟΣ ΣΥΝΕΤΑΙΡΙΣΜΟΣ ΘΑΣΟΥ</p> <p>Κέντρο Δημιουργικής Απασχόλησης Ατόμων με Αναπηρία</p> <p>Περγαλι Καβάλας 2510 221139 http://kdarmparosvasi.gr @kavala@kdarmparosvasi.gr</p>	<p>ΦΡΟΝΤΙΣΤΗΡΙΑ</p> <p>ΦΡΟΝΤΙΣΤΗΡΙΑ Η.Ε. ΕΞΕΛΙΞΗ στη γνώση</p> <p>Οι εγγραφές άρχισαν!</p> <p>Πληροφορίες στο τηλ. 6945774615</p>	<p>ΜΗΧΑΝΟΥΡΓΕΙΟ</p> <p>ΤΣΟΥΛΦΙΔΗΣ ΜΙΧΑΛΗΣ</p> <p>ΜΗΧΑΝΟΥΡΓΕΙΟ ΚΑΤΕΡΓΑΣΙΑ ΚΑΙ ΘΕΡΜΙΚΗ ΕΠΕΞΕΡΓΑΣΙΑ ΧΑΛΥΒΩΝ</p> <p>2510 231030 ΑΜ. ΕΡΥΘ. ΣΤΑΥΡΟΥ 188, ΚΑΒΑΛΑ</p>	<p>ΚΥΝΗΓΕΤΙΚΑ-ΣΚΟΠΕΥΤΙΚΑ ΕΙΔΗ</p> <p>www.gunshop4you.com</p> <p>GunShop4You ΣΚΟΠΕΥΤΙΚΑ-ΚΥΝΗΓΕΤΙΚΑ ΕΙΔΗ</p> <p>GRAVIAS 13, ΚΑΒΑΛΑ 65201 2513012178 gunshopforyou@gmail.com GunShop4You @gunshop4you</p>
<p>ΒΙΟΤΕΧΝΙΑ ΤΕΝΤΩΝ</p> <p>SILVER ΣΥΣΤΗΜΑΤΑ ΕΚΚΙΣΗΣ</p> <p>2510 220 330 - 6986 682 516 silverenos1987@hotmail.com</p> <p>γυνία ΤΣΟΛΑΚΗ & ΔΑΓΚΛΗ 654 03 ΚΑΒΑΛΑ</p>			



www.enachannel.gr
2510. 231033

ΔΕΥΤΕΡΑ

2:00	Αναλυτής (E)
4:00	Engine Power (E)
4:30	Εξελίξεις (E)
6:00	Εδώ Είμαστε
7:00	Δελτίο Ειδήσεων
8:30	Τηλεπωλήσεις
10:00	Πρώτο Θέμα
12:00	Τηλεπωλήσεις
13:00	Ίασις
14:00	Δελτίο Ειδήσεων
14:30	Αναλυτής
16:30	Δελτίο Ειδήσεων
17:30	Μαγειρεύοντας Απλά
18:30	Μαζί
19:30	ENA Live News
20:30	Δελτίο Ειδήσεων
22:00	Αυτόπτης Μάρτυρας
23:00	Εξελίξεις
0:30	Δελτίο Ειδήσεων

ΤΡΙΤΗ

1:30	Αναλυτής (E)
3:30	Engine Power
4:00	Εξ-Ιστορώ (E)
5:00	Κρυμμένοι Θησαυροί (E)
6:00	Εδώ Είμαστε
7:00	Δελτίο Ειδήσεων
8:30	Τηλεπωλήσεις
10:00	Πρώτο Θέμα
12:00	Τηλεπωλήσεις
13:00	Ίασις
14:00	Δελτίο Ειδήσεων
14:30	Αναλυτής
16:30	Δελτίο Ειδήσεων
17:30	Μαγειρεύοντας Απλά
18:30	Μαζί
19:30	ENA Live News
20:30	Δελτίο Ειδήσεων
22:00	Κρυμμένοι Θησαυροί
23:00	Εξ-Ιστορώ
0:00	Δελτίο Ειδήσεων

ΤΕΤΑΡΤΗ

2:00	Αναλυτής (E)
4:00	Engine Power (E)
4:30	Εξελίξεις (E)
6:00	Εδώ Είμαστε
7:00	Δελτίο Ειδήσεων
8:30	Τηλεπωλήσεις
10:00	Πρώτο Θέμα
12:00	Τηλεπωλήσεις
13:00	Ίασις
14:00	Δελτίο Ειδήσεων
14:30	Αναλυτής
16:30	Δελτίο Ειδήσεων
17:30	Μαγειρεύοντας Απλά
18:30	Μαζί
19:30	ENA Live News
20:30	Δελτίο Ειδήσεων
22:00	Πάμε Διακοπές
23:00	Εξελίξεις
0:30	Δελτίο Ειδήσεων

ΠΕΜΠΤΗ

1:30	Αναλυτής (E)
3:30	Ελληνική Ταινία
5:00	Ιστορικά Γεγονότα (E)
6:00	Εδώ Είμαστε
7:00	Δελτίο Ειδήσεων
8:30	Τηλεπωλήσεις
10:00	Πρώτο Θέμα
12:00	Τηλεπωλήσεις

13:00	Ίασις
14:00	Δελτίο Ειδήσεων
14:30	Αναλυτής
16:30	Δελτίο Ειδήσεων
17:30	Μαγειρεύοντας Απλά
18:30	Μαζί
19:30	Ena Live News
20:30	Δελτίο Ειδήσεων
22:00	Ιστορικά Γεγονότα
23:00	Για μία ομορφότερη Ζωή
0:00	Δελτίο Ειδήσεων

ΠΑΡΑΣΚΕΥΗ

2:00	Αναλυτής (E)
4:00	Imam Baildi (E)
5:00	Hellenic Dna (E)
6:00	Εδώ Είμαστε
7:00	Δελτίο Ειδήσεων
8:30	Τηλεπωλήσεις
10:00	Πρώτο Θέμα
12:00	Τηλεπωλήσεις
13:00	Ίασις
14:00	Δελτίο Ειδήσεων
14:30	Αναλυτής
16:30	Δελτίο Ειδήσεων
17:30	Μαγειρεύοντας Απλά
18:30	Μαζί
19:30	Ena Live News
20:30	Δελτίο Ειδήσεων
22:00	Ένα με τη Γη
23:30	Imam Baildi
0:30	Δελτίο Ειδήσεων

ΣΑΒΒΑΤΟ

1:30	Πάμε Τσάρκα
2:30	Όλο Υγεία
3:30	Άνθρωποι (E)
4:00	Πυξίδα
5:00	Imam Baildi (E)
6:00	Εξ Ιστορώ
7:00	Δελτίο Ειδήσεων
8:00	Τηλεπωλήσεις
14:00	Δελτίο Ειδήσεων
14:30	Engine Power
15:00	Άνθρωποι (E)
15:30	Πάμε Διακοπές (E)
16:30	Δελτίο Ειδήσεων
17:30	Meet The Chef (E)
18:30	Για μια ομορφότερη ζωή
19:30	Κρυμμένοι Θησαυροί (E)
20:30	Δελτίο Ειδήσεων
21:30	Ένα Τραγούδι Ακόμα
23:30	Εξ-Ιστορώ
00:30	Δελτίο Ειδήσεων

ΚΥΡΙΑΚΗ

0:30	Δελτίο Ειδήσεων
1:30	Hellenic Dna
2:30	Αυτόπτης Μάρτυρας (E)
4:30	ENA Sport (E)
6:30	Άνθρωποι (E)
7:00	Δελτίο Ειδήσεων
8:00	Τηλεπωλήσεις
14:00	Δελτίο Ειδήσεων
14:30	Engine Power
15:00	Ένα με τη Γη
16:30	Δελτίο Ειδήσεων
17:30	Ένα Τραγούδι Ακόμα
18:30	Imam Baildi (E)
19:30	Αυτόπτης Μάρτυρας (E)
20:30	Δελτίο Ειδήσεων
21:30	Ena Sport
23:30	Ιστορικά Γεγονότα (E)

ΔΕΥΤΕΡΑ - ΠΑΡΑΣΚΕΥΗ

06:00-08:00	Μουσικό πρόγραμμα
08:00-10:00	Πρωινός Καφές με τον Απόστολο Ατζεμιδάκη
10:00-11:00	Νίκος Χατζηνικολάου
11:00-12:00	Νίκος Χατζηνικολάου και Νίκος Δελλατόλας
12:00-12:05	Πεντάλεπτο Δελτίο Ειδήσεων
12:00-13:00	Μουσικό Πρόγραμμα
13:00-13:05	Πεντάλεπτο Δελτίο Ειδήσεων
13:05-14:00	Μουσικό Πρόγραμμα Μαγκαζίνο
14:00-15:00	Γιάννης Παπαδόπουλος
15:00-15:05	Πεντάλεπτο Δελτίο Ειδήσεων
15:00-16:00	Μουσικό Πρόγραμμα
17:00-19:00	Γιώργος Γεωργίου
18:00-18:05	Πεντάλεπτο Δελτίο Ειδήσεων
18:00-19:00	Μουσικό Πρόγραμμα
19:00-19:05	Πεντάλεπτο Δελτίο Ειδήσεων
19:05-20:00	Μουσικό Πρόγραμμα
20:00-20:05	Πεντάλεπτο Δελτίο Ειδήσεων
20:05-06:00	Μουσικό Πρόγραμμα

ΣΑΒΒΑΤΟ - ΚΥΡΙΑΚΗ

06:00-10:00	Μουσικό Πρόγραμμα
10:00-12:00	Πάνος Αμυράς
12:00-15:00	Μουσικό Πρόγραμμα
15:00-16:00	Δημήτρης Μάρκου
16:00-19:00	Μουσικό Πρόγραμμα
19:00-22:00	Real Sports
22:00-06:00	Μουσικό Πρόγραμμα

realfm
το αληθινό ραδιόφωνο
στην Καβάλα **90,5**

www.enaradio.gr
2510. 832555



realfm
το αληθινό ραδιόφωνο
στην Καβάλα **90,5**

www.enaradio.gr
2510. 832555

Τα Νέα των... Media!



Πολυκοσμία από συναδέλφους στα εμβολιαστικά κέντρα της Καβάλας.

Ξεκίνησαν τα εξωτερικά γυρίσματα για τις εκπομπές λίγο πριν το τέλος της σεζόν...

Σε λίγο ξεκινούν και οι άδειες (αν και μερικών έχουν ξεκινήσει ήδη...)

Γεμίσαμε με τις "ανωμαλίες" του καιρού από μερικούς συναδέλφους..

Είχαμε την τιμητική μας πάντως τα μέσα στην επίσκεψη της ΠτΔ. Πάλι καλά που τραβήξαμε έστω τρία πλάνα κατά την διάρκεια των εγκαινίων της Μεγάλης Λέσχης που το Κρατικό Κα-

νάλι την έχει ήδη ξεχάσει!

Δημοτικός σύμβουλος "κατακεραυνώνει" συνάδελφο μέσω αναρτήσεων, αλλά και εκείνος δεν σταματάει να τον... κατηγορεί για τα πάντα βρε παιδί μου!

Τα λέμε σύντομα με περισσότερες «πικάντικες» ειδήσεις.

Σε επαφή με τα 4 ευρώ παραμένει το ελαιόλαδο, μικρή η φετινή παραγωγή

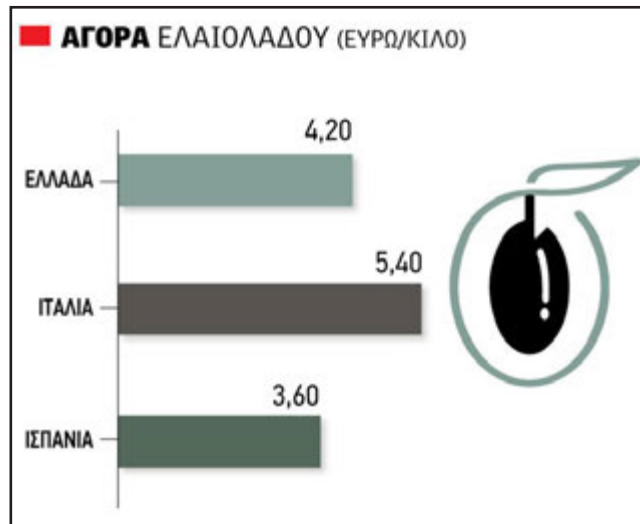

Ένα χειραγωγούμενο πωγύρισμα στην ευρωπαϊκή αγορά ελαιολάδου εξελίσσεται το τελευταίο διάστημα, με τις τιμές παραγωγού στην Ελλάδα να διορθώνουν στα επίπεδα της περασμένης άνοιξης, σε ορισμένες περιπτώσεις ακόμα και κάτω των 3,50 ευρώ το κιλό από τα 4,20 ευρώ με τα οποία ξεκίνησε η φετινή εμπορική περίοδος.

Όλα αυτά, σε μια όψιμη χρονιά με τη συγκομιδή να μην έχει κορυφωθεί ακόμα, ενώ φαίνεται ξεκάθαρα πλέον πως η απόδοση καρπού σε λάδι θα είναι σημαντικά περιορισμένη. Υπό αυτή την

έννοια, οι αρχικές εκτιμήσεις περί διατήρησης της αγοράς στα υψηλά του εύρους εξακολουθούν να υποστηρίζονται από τα θεμελιώδη, όσο προς το παρόν το κομμάτι της κατανάλωσης δείχνει ικανό να υποστηρίξει έναν νέο ανοδικό κύκλο.

Αντίστοιχες πιέσεις ασκούνται στην τιμή παραγωγού της Ιταλίας, όπου και εκεί η μέση τιμή στην αγορά του Μπάρι διαμορφώνεται στα 4,30 ευρώ από τα 4,40 και τα 4,50 ευρώ που έγραφε τις προηγούμενες εβδομάδες και ως συρρικνώνονται τα αποθέματα

της χώρας κοντά στους 138.000 τόνους, ήτοι 21% κάτω από τα περσινά. Όμως και η Ισπανία κατέγραψε στοιχεία πωλήσεων Οκτωβρίου με τιμή στους 150.000 τόνους, μετριοπαθές μεν επίπεδο που όμως σε καμία περίπτωση δεν δίνει σήμα για ανησυχία, πανικό και απώλεια του ανοδικού μομέντουμ.

Οι πιέσεις έρχονται σε μια χρονιά κατά την οποία οι παραγωγές είναι μειωμένες και τα κόστη παραγωγής στον ελαιώνα ενισχύονται σταθερά εξαιτίας της αστάθειας στην αγορά ενέργειας. Η βασική ανάγκη λοιπόν της κατάστασης, θέλει τις ευμετάβλητες παραμέτρους της φετινής συγκυρίας, δηλαδή τα επίσης αυξημένα βιομηχανικά έξοδα, να μετακυλούνται στους παραγωγούς, με τη βιομηχανία μεταποίνηση να τους αντιμετωπίζει ξανά ως τον πιο αδύναμο κρίκο της αλυσίδας αξίας του προϊόντος.

Συγκεκριμένα, άνθρωποι της αγοράς σε Ελλάδα και Ιταλία, βλέπουν τις προσπάθειες διόρθω-

σης των τιμών να ξεκινούν από τη βιομηχανία και τους μεσίτες, ως μια οικονομική αντασφάλιση απέναντι στα αυξημένα κόστη εμφιάλωσης και μεταφοράς.

Με άλλα λόγια, επιχειρείται να μαζευτεί η τιμή παραγωγού, προκειμένου να απορροφήσουν με μεγαλύτερη άνεση οι ενδιαμέσοι τις αυξήσεις 20 με 35% στις γυάλινες φιάλες και τα μεταλλικά δοχεία, αλλά και το υπερβολικό 600% στα ναύλα προκειμένου να μην φτάσει αυτό στους πελάτες τους. Ενδεικτικά αναφέρεται ότι ένα 20αρι κοντέινερ για να φτάσει στο Σίδνεϋ από την Κρήτη, στοιχίζει φέτος κοντά στα 4.500 δολάρια, από 800 δολάρια πέρυσι.

Ταυτόχρονα επιχειρείται και μια τεχνητή εμπορική νηνεμία στα βασικά αγοραστικά κέντρα της Λακωνίας, της Κρήτης και του Μπάρι. Χωρίς βέβαια να υπάρχει και μεγάλη παραγωγή για να εμπορευτούν. Το ρεπορτάζ θέλει τη συγκομιδή στη Λακωνία να έχει φρενάρει, αφού ο καρπός δεν έχει ακόμα ωριμάσει αρκετά.

Συνδυαστικά, αναπτύσσεται και μια ρητορική που θέλει την κατανάλωση να έχει υποχωρήσει εξαιτίας μικρών ανατιμήσεων που έγιναν στα ράφια της Ιβηρικής, ως συνέχιση μιας επιχειρηματολογίας που ξεκινά από την Ισπανία και πλέον υιοθετείται τυφλά σε Ελλάδα και Ιταλία, κάτι όμως που δεν βλέπουν στέλεχη της ελληνικής αγοράς ελαιολάδου με ισχυρή εμπορική παρουσία σε ολόκληρο τον κόσμο. Το αντίθετο μάλιστα, φαίνεται ότι οι ελληνικές εταιρείες εξαγωγής και ειδικά οι ανερχόμενες κερδίζουν μερίδια, κάτι που μακροπρόθεσμα μόνο αισιοδοξία γεννά για μια απαγκίστρωση της εγχώριας αγοράς από τις αναχρονιστικές πρακτικές των Ιταλών και Ισπανών μεγαλεμπόρων.

Με 2,40 ευρώ το κιλό πληρώνεται η Αμφίσσης στον Ελαιώνα, σκούπα στο 1,80 ευρώ για Καλαμών

Σκούπα με 2,20 μέχρι και 2,40 ευρώ το κιλό για τις ελιές Αμφίσσης

φέτος, σε μια εντυπωσιακή ενίσχυση της τιμής παραγωγού, που πέρυσι πληρώθηκε με το ζόρι 80 λεπτά, σε μια εξέλιξη που μαρτυρά τη δυναμική επιστροφή της ζήτησης στις διεθνείς αγορές. Οι διαθέσιμες ποσότητες φέτος είναι λίγες εξαιτίας της ακαρπίας που έπληξε την κεντρική Ελλάδα και Ιταλία, με τους μεταποιητές να ανταγωνίζονται μεταξύ τους ώστε να εξασφαλίσουν ικανό για τις ανάγκες τους καρπό.

Ταυτόχρονα με ενιαία τιμή στα 1,80 ευρώ το κιλό φεύγουν οι λιγοστές ελιές Καλαμών, με τις εμπορικές πράξεις να είναι περιορισμένες, αφού σύμφωνα με το ρεπορτάζ οι περισσότεροι παραγωγοί αποθηκεύουν τη συγκομιδή τους, εκτιμώντας ότι η αγορά θα δώσει ακόμα υψηλότερες τιμές τους επόμενους μήνες. Άλλωστε λίγο καιρό πριν τη συγκομιδή πράξεις για περσινά αποθέματα γίνονταν στο επίπεδο των 2 ευρώ το κιλό, με τις ανάγκες της μεταποίησης να μην έχουν ακόμα καλυφθεί.

Εκτός προϋπολογισμού 2022 το αγροτικό πετρέλαιο προς όλους



Εκτός προϋπολογισμού 2022 βρίσκεται μέχρι στιγμής το καθολικό αίτημα για αγροτικό πετρέλαιο προς όλους τους αγρότες, με το προσχέδιο που έχει κατατεθεί στη Βουλή και αναμένεται να ψηφιστεί στις 18 Δεκεμβρίου, να περιλαμβάνει μόνο τα 50 εκατ. ευρώ τα οποία θα επιστραφούν σε όσες εκμεταλλεύσεις πληρούν τα κριτήρια που είχε εξαγγείλει στις αρχές Νοεμβρίου ο πρωθυπουργός και οι αρμόδιοι υπουργοί.

Παρά τις αντιδράσεις του αγροτικού κόσμου αλλά και τις πιέσεις κυβερ-

νητικών βουλευτών για διεύρυνση του μέτρου επιστροφής του ειδικού φόρου κατανάλωσης πετρελαίου, προς το παρόν στον υπό διαμόρφωση ακόμα προϋπολογισμό του 2022 δεν υπάρχει καμία σχετική πρόβλεψη. Η αίσθηση που υπάρχει είναι ότι η κυβέρνηση από την πρώτη στιγμή της εν λόγω εξαγγελίας, από τον ίδιο τον πρωθυπουργό μετράει τις αντιδράσεις του αγροτικού κόσμου και δεν θα ήθελε να πάρει το πολιτικό κόστος που επιφέρει αυτός ο διαχωρισμός. Αρκεί να αναφερθεί ότι η εξαγγε-

λία για τα 50 εκατ. ευρώ ενίσχυση μόνο σε νέους και συνεταιρισμένους, στο σύνολο των επαγγελματιών του χώρου, ικανοποιεί έναν αγρότη και αφήνει δυσαρεστημένους δύο.

Ολόκληρη η εισηγητική έκθεση του κρατικού προϋπολογισμού για το 2022 διαθέσιμη εδώ

Στον τακτικό προϋπολογισμό του Υπουργείου έχουν προβλεφθεί πιστώσεις για την εκτέλεση της αποστολής του και ιδίως για την ανάπτυξη και βελτίωση των συνθηκών παραγωγής του αγροτικού τομέα, την αύξηση της προστιθέμενης αξίας και την προώθηση του εξαγωγικού προσανατολισμού των αγροτικών προϊόντων, την εξασφάλιση της μέγιστης δυνατής ασφάλειας των παραγόμενων και των εισαγόμενων τροφίμων στη χώρα και την αξιο-

ποίηση των πόρων της Κοινής Αγροτικής Πολιτικής (ΚΑΠ) και της Κοινής Αλιευτικής Πολιτικής (ΚΑΛΠ).

Σημαντικό μέρος των πιστώσεων αυτών θα διατεθεί για:

την καταβολή στους αγρότες κρατικών οικονομικών ενισχύσεων, που έχουν εγκριθεί από την ΕΕ, μέσω της Οργανισμού Ελληνικών Γεωργικών Ασφαλίσεων (ΕΛΓΑ),

την επιχορήγηση εποπτευόμενων από το Υπουργείο φορέων για τη διασφάλιση της απρόσκοπτης λειτουργίας τους στο πλαίσιο της προαγωγής της αγροτικής ανάπτυξης της χώρας. Μεταξύ άλλων, για την επιχορήγηση του ΕΛΓΑ με σκοπό την κάλυψη των λειτουργικών του δαπανών έχουν προβλεφθεί πιστώσεις

ύψους 30 εκατ. ευρώ και την κάλυψη του ελλείμματος του Ειδικού Λογαριασμού Εγγυήσεων Γεωργικών Προϊόντων (ΕΛΕΓΕΠ).

Επισημαίνεται ότι η διαφορά μεταξύ των εκτιμήσεων για την εκτέλεση του τακτικού προϋπολογισμού του ΥΠΑΑΤ οικονομικού έτους 2021 και των αντίστοιχων προβλέψεων για το οικονομικό έτος 2022, ύψους 226 εκατ. ευρώ, οφείλεται σε πιστώσεις που μεταφέρθηκαν το 2021 για την αντιμετώπιση των συνεπειών της πανδημίας του Covid-19 ύψους 48 εκατ. ευρώ και σε πιστώσεις για λοιπές οικονομικές ενισχύσεις στον γεωργικό τομέα, στην αυξημένη επιχορήγηση του ΕΛΓΑ, καθώς και στην κάλυψη του μειωμένου ελλείμματος του Ειδικού Λογαριασμού Εγγυήσεων Γεωργικών

Προϊόντων (ΕΛΕΓΕΠ) το οικονομικό έτος 2022.

Τα έργα του γεωργικού τομέα που χρηματοδοτούνται από το ΠΔΕ περιλαμβάνουν έργα υποδομών για τη βελτίωση συνθηκών μεταποίησης και εμπορίας γεωργικών προϊόντων, οικονομικές ενισχύσεις γεωργικών προγραμμάτων, βελτιώσεις και εξοπλισμό κτηνιατρικών εργαστηρίων σε ακριτικές περιοχές, εγχειοβελτιωτικά έργα, έργα ενίσχυσης της αλιείας κ.λπ.

Το σύνολο των δαπανών του Υπουργείου στο ΠΔΕ έτους 2022 προβλέπεται να ανέλθει στα 804 εκατ. ευρώ. Επιπλέον, για τη χρηματοδότηση επιμέρους δράσεων του Υπουργείου θα διατεθεί από το Ταμείο Ανάκαμψης και Ανθεκτικότητας ποσό ύψους 50 εκατ. ευρώ.

ΔΡΟΜΟΛΟΓΙΑ ΚΤΕΛ Ν. ΚΑΒΑΛΑΣ

ΚΑΒΑΛΑ - ΘΕΣΣΑΛΟΝΙΚΗ		ΘΕΣΣΑΛΟΝΙΚΗ - ΚΑΒΑΛΑ	
6:00	Μισυ Ελευθροπόλης (Εκτός Κυριακής)	6:00	Μισυ Ελευθροπόλης (Εκτός Κυριακής)
8:00	Μισυ Ελευθροπόλης	8:30	Μισυ Ελευθροπόλης
9:00	ΕΣΤΡΕΣ	10:00	Μισυ Νέας Παράου
10:30	Μισυ Νέας Παράου	12:00	Μισυ Ελευθροπόλης
12:00	Μισυ Ελευθροπόλης	14:00	ΕΣΤΡΕΣ
13:00	ΕΣΤΡΕΣ	16:00	Μισυ Ελευθροπόλης
14:00	Μισυ Ελευθροπόλης	18:00	ΕΣΤΡΕΣ
16:00	Μισυ Ελευθροπόλης	20:00	Μισυ Ελευθροπόλης
18:00	ΕΣΤΡΕΣ	22:00	Μισυ Ελευθροπόλης
21:00	Μισυ Ελευθροπόλης		
ΚΑΒΑΛΑ - ΑΘΗΝΑ		ΑΘΗΝΑ - ΚΑΒΑΛΑ	
Από Δευτέρα έως Κυριακή		Από Δευτέρα έως Κυριακή	
9:00 - 21:00		9:15 - 21:00	
ΚΑΒΑΛΑ - ΔΡΑΜΑ		ΔΡΑΜΑ - ΚΑΒΑΛΑ	
Από Δευτέρα έως Παρασκευή		Από Δευτέρα έως Παρασκευή	
7:00 - 9:00 - 11:00 - 13:00 - 16:00 - 19:00		8:00 - 8:00 - 10:00 - 12:00 - 15:00 - 18:00	
6:00-8:00-10:00-12:00-14:00-16:00-17:00-18:00-20:00-21:40 (ΜΕΣΩ ΚΡΗΝΙΔΩΝ)		7:00-8:15-9:00-11:00-13:00-14:00-16:00-17:00-19:00-20:00-21:00 (ΜΕΣΩ ΚΡΗΝΙΔΩΝ)	
Σάββατο		Σάββατο	
8:00 - 10:00 - 12:00 - 16:00 - 18:00 - 20:00		7:00 - 9:00 - 11:00 - 15:00 - 17:00 - 19:00	
7:00 - 9:00 - 11:00 - 13:00 - 14:00 - 15:00 - 17:00 - 19:00 - 21:40 (ΜΕΣΩ ΚΡΗΝΙΔΩΝ)		8:00 - 10:00 - 12:00 - 13:00 - 14:00 - 16:00 - 18:00 - 21:00 (ΜΕΣΩ ΚΡΗΝΙΔΩΝ)	
Κυριακή		Κυριακή	
10:00 - 14:00 - 18:00		8:00 - 12:00 - 16:00	
8:00 - 12:00 - 16:00 - 20:00 - 21:00 (ΜΕΣΩ ΚΡΗΝΙΔΩΝ)		10:00 - 14:00 - 18:00 - 20:00 - 21:00 (ΜΕΣΩ ΚΡΗΝΙΔΩΝ)	
ΚΑΒΑΛΑ - ΣΕΡΡΕΣ		ΣΕΡΡΕΣ - ΚΑΒΑΛΑ	
10:30	Από Δευτέρα έως Σάββατο	6:30	Από Δευτέρα έως Σάββατο
15:00	Από Δευτέρα έως Κυριακή	17:30	Από Δευτέρα έως Κυριακή
18:00	ΜΟΝΟ ΚΥΡΙΑΚΗ	15:00	ΜΟΝΟ ΚΥΡΙΑΚΗ
ΚΑΒΑΛΑ - ΚΟΜΟΤΗΝΗ		ΚΟΜΟΤΗΝΗ - ΚΑΒΑΛΑ	
8:30	Από Δευτέρα έως Σάββατο	7:00	ΜΟΝΟ ΚΥΡΙΑΚΗ
15:00	Από Δευτέρα έως Παρασκευή	6:30	Από Δευτέρα έως Σάββατο
		17:00	Από Δευτέρα έως Παρασκευή
ΚΑΒΑΛΑ - ΕΛΕΥΘΕΡΟΥΠΟΛΗ		ΕΛΕΥΘΕΡΟΥΠΟΛΗ - ΚΑΒΑΛΑ	
Από Δευτέρα έως Παρασκευή		Από Δευτέρα έως Παρασκευή	
6:30 - 7:25 - 8:00 - 8:30 - 9:30 - 10:30 - 11:30 - 12:30 - 13:30		6:00 - 7:00 - 7:30 - 8:00 - 9:00 - 10:00 - 11:00 - 12:00 - 13:00	
14:00 - 14:30 - 15:00 - 15:30 - 18:00 - 19:40 - 21:30 - 22:40		13:30 - 14:00 - 14:30 - 15:00 - 17:00 - 19:10 - 21:00	
Σάββατο		Σάββατο	
7:30 - 8:30 - 9:30 - 10:30 - 12:30 - 13:30 - 15:00 - 15:30 - 18:00 - 19:40 - 21:40 - 22:40		7:00 - 8:00 - 9:00 - 10:00 - 11:00 - 12:00 - 13:00 - 14:30 - 17:00 - 19:10 - 22:00	
Κυριακή		Κυριακή	
8:30 - 10:30 - 15:00 - 18:00 - 19:40 - 22:40		8:00 - 10:00 - 14:30 - 19:10	
ΠΟΤΟΣ - ΑΙΜΕΝΑΡΙΑ - ΑΙΜΕΝΙΑΣ		ΑΙΜΕΝΙΑΣ - ΑΙΜΕΝΑΡΙΑ - ΠΟΤΟΣ	
Από Δευτέρα έως Κυριακή		Από Δευτέρα έως Κυριακή	
6:10 - 8:20 - 11:00 - 14:30 - 17:00		6:20 - 10:00 - 11:30 - 13:00 - 14:50 - 17:45	
ΣΚΑΛΑ ΠΟΤΑΜΙΑΣ - ΑΙΜΕΝΙΑΣ		ΑΙΜΕΝΙΑΣ - ΣΚΑΛΑ ΠΟΤΑΜΙΑΣ	
Από Δευτέρα έως Κυριακή		Από Δευτέρα έως Κυριακή	
7:35 - 9:10 - 10:25 - 12:10 - 14:30 - 17:00		6:45 - 9:45 - 11:30 - 13:05 - 14:00 - 16:15	
ΑΠΟ ΑΙΜΕΝΙΑ ΓΥΡΟΣ ΝΗΣΩΝ ΜΕΣΩ ΠΑΝΑΓΙΑΣ		ΑΠΟ ΑΙΜΕΝΙΑ ΓΥΡΟΣ ΝΗΣΩΝ ΜΕΣΩ ΠΡΙΝΟΥ	
Από Δευτέρα έως Κυριακή		Από Δευτέρα έως Κυριακή	
12:45		6:20	

 **Φαρμακευτικός Σύλλογος Καβάλας** 

ΗΜΕΡΟΜΗΝΙΑ	ΣΤΟΙΧΕΙΑ ΦΑΡΜΑΚΕΙΟΥ	ΔΙΗΜΕΡΕΥΟΝΤΑ		ΔΙΑΝΥΚΤΕΡΕΥΟΝ
		από 8:00 πμ έως 8:30 μμ	από 2:30 μμ έως 8:30 μμ	από 8:30 μμ έως 8:00 πμ
ΤΡΙΤΗ	23/11	ΕΠΙΘΥΜΟ ΟΝΟΜΑ ΔΕΥΘΥΝΣΗ ΠΕΡΙΟΧΗ ΘΛΕΦΘΩΝΟ	ΚΡΑΒΒΑΡΤΗΣ ΙΩΑΝΝΗΣ ΥΔΡΑΣ 3 ΑΓΙΟΣ ΝΙΚΟΛΑΟΣ 2510226813	ΓΟΥΡΓΙΩΤΗΣ ΔΗΜΗΤΡΙΟΣ ΑΒΕΡΩΦ 2 ΔΙΠΛΑ ΣΤΟ ΜΙΚΕΛ 2510222798
ΤΕΤΑΡΤΗ	24/11	ΕΠΙΘΥΜΟ ΟΝΟΜΑ ΔΕΥΘΥΝΣΗ ΠΕΡΙΟΧΗ ΘΛΕΦΘΩΝΟ	ΚΑΜΑΜΗ ΑΝΔΡΟΜΑΧΗ Π.ΜΕΛΛΑ 5 ΠΕΣΩΔΡΟΜΟΣ Π.ΜΕΛΛΑ 2510220042	ΣΕΡΑΦΕΙΜΙΔΗΣ ΣΤΕΦΑΝΟΣ ΕΛ. ΒΕΝΙΖΕΛΟΥ 30Γ ΟΠΣΘΕΝ ΞΕΝ.ΔΚΕΑΝΗΣ 2510223733
ΠΕΜΠΤΗ	25/11	ΕΠΙΘΥΜΟ ΟΝΟΜΑ ΔΕΥΘΥΝΣΗ ΠΕΡΙΟΧΗ ΘΛΕΦΘΩΝΟ	ΜΑΡΚΑΤΟΥ ΠΑΡΑΣΚΕΥΗ ΒΟΥΓΛΑΡΟΚΤΟΝΟΥ 50 ΡΑΨΑΝΗ 2510250944	ΚΑΜΑΜΗ ΑΝΔΡΟΜΑΧΗ Π.ΜΕΛΛΑ 5 ΠΕΣΩΔΡΟΜΟΣ Π.ΜΕΛΛΑ 2510220042
ΠΑΡΑΣΚΕΥΗ	26/11	ΕΠΙΘΥΜΟ ΟΝΟΜΑ ΔΕΥΘΥΝΣΗ ΠΕΡΙΟΧΗ ΘΛΕΦΘΩΝΟ	ΓΕΩΡΓΙΑΔΟΥ ΜΚΑΕΛΑ-ΒΑΣΙΛΙΚΗ ΕΛ.ΒΕΝΙΖΕΛΟΥ 38 ΟΠΣΘΕΝ ΞΕΝ.ΔΚΕΑΝΗΣ 2510836640	ΜΑΡΚΑΤΟΥ ΠΑΡΑΣΚΕΥΗ ΒΟΥΓΛΑΡΟΚΤΟΝΟΥ 50 ΡΑΨΑΝΗ 2510250944
ΣΑΒΒΑΤΟ ΟΜΑΔΑ	27/11	ΕΠΙΘΥΜΟ ΟΝΟΜΑ ΔΕΥΘΥΝΣΗ ΠΕΡΙΟΧΗ ΘΛΕΦΘΩΝΟ	8:00πμ έως 2:30μμ Άνοκτο τα Φαρμακεία της ΟΜΑΔΑΣ 1	ΚΟΝΤΟΝΚΟΥ ΜΑΡΙΑ ΔΑΓΚΛΗ 22 ΕΡΓΑΤΙΚΟ ΚΕΝΤΡΟ 2510839259
ΚΥΡΙΑΚΗ	28/11	ΕΠΙΘΥΜΟ ΟΝΟΜΑ ΔΕΥΘΥΝΣΗ ΠΕΡΙΟΧΗ ΘΛΕΦΘΩΝΟ	ΚΡΥΟΝΕΡΙΤΟΥ ΖΩΗ ΕΒΔΟΜΗΣ ΜΕΡΑΡΧΙΑΣ 58 ΑΙΜΕΝΙΑΚΑ 2510243751	ΚΟΝΤΟΝΚΟΥ ΜΑΡΙΑ ΔΑΓΚΛΗ 22 ΕΡΓΑΤΙΚΟ ΚΕΝΤΡΟ 2510839259
ΔΕΥΤΕΡΑ	29/11	ΕΠΙΘΥΜΟ ΟΝΟΜΑ ΔΕΥΘΥΝΣΗ ΠΕΡΙΟΧΗ ΘΛΕΦΘΩΝΟ	ΖΑΝΝΑΣ ΖΗΣΗΣ ΟΜΟΝΟΙΑΣ & ΔΑΓΚΛΗ 30 ΑΓΙΟΣ ΠΑΥΛΟΣ 2510227683	ΚΡΥΟΝΕΡΙΤΟΥ ΖΩΗ ΕΒΔΟΜΗΣ ΜΕΡΑΡΧΙΑΣ 58 ΑΙΜΕΝΙΑΚΑ 2510243751

ΠΙΝΑΚΑΣ ΔΡΟΜΟΛΟΓΙΩΝ ΠΟΡΘΕΜΙΟΥ

ΔΙΑΔΡΟΜΗ ΛΙΜΕΝΑΣ - ΚΕΡΑΜΩΤΗ

TIMETABLE TO THASSOS ISLAND (FERRY BOAT)

ROUTE LIMENAS - KERAMOTI

www.thassoslines.gr

ΑΠΟ ΛΙΜΕΝΑ	www.thassoslines.gr							ΑΠΟ ΚΕΡΑΜΩΤΗ
	ΔΕΥΤΕΡΑ	ΤΡΙΤΗ	ΤΕΤΑΡΤΗ	ΠΕΜΠΤΗ	ΠΑΡΑΣΚΕΥΗ	ΣΑΒΒΑΤΟ	ΚΥΡΙΑΚΗ	
DEPARTURES	MONDAY	TUESDAY	WEDNESDAY	THURSDAY	FRIDAY	SATURDAY	SUNDAY	DEPARTURES
FROM LIMENAS	22-11-2021	23-11-2021	24-11-2021	25-11-2021	26-11-2021	27-11-2021	28-11-2021	FROM KERAMOTI
	ANEO (AnethFeries)		THASSOSLINK					05:00
05:00	ΚΟΙΝΟΠΡΑΞΙΑ (Thassoferies)	ANEO (AnethFeries)	ΚΟΙΝΟΠΡΑΞΙΑ (Thassoferies)	THASSOSLINK				06:00
		ΚΟΙΝΟΠΡΑΞΙΑ (Thassoferies)			THASSOSLINK			06:45
06:15	ANEO (AnethFeries)		ANEO (AnethFeries)			THASSOSLINK		07:30
07:00	THASSOSLINK	ANEO (AnethFeries)					THASSOSLINK	08:15
07:30	ΚΟΙΝΟΠΡΑΞΙΑ (Thassoferies)	THASSOSLINK	ΚΟΙΝΟΠΡΑΞΙΑ (Thassoferies)					08:45
08:00		ΚΟΙΝΟΠΡΑΞΙΑ (Thassoferies)	THASSOSLINK					09:15
08:45	ANEO (AnethFeries)		ANEO (AnethFeries)	THASSOSLINK				10:00
09:15		ANEO (AnethFeries)			THASSOSLINK			10:30
09:45	ΚΟΙΝΟΠΡΑΞΙΑ (Thassoferies)		ΚΟΙΝΟΠΡΑΞΙΑ (Thassoferies)			THASSOSLINK		11:00
10:15	THASSOSLINK	ΚΟΙΝΟΠΡΑΞΙΑ (Thassoferies)					THASSOSLINK	11:30
11:00	ANEO (AnethFeries)	THASSOSLINK	ANEO (AnethFeries)					12:15
11:30		ANEO (AnethFeries)	THASSOSLINK					12:45
12:15	ΚΟΙΝΟΠΡΑΞΙΑ (Thassoferies)		ΚΟΙΝΟΠΡΑΞΙΑ (Thassoferies)	THASSOSLINK				13:30
12:45		ΚΟΙΝΟΠΡΑΞΙΑ (Thassoferies)			THASSOSLINK			14:00
13:30	ANEO (AnethFeries)		ANEO (AnethFeries)			THASSOSLINK		14:45
14:00	THASSOSLINK	ANEO (AnethFeries)					THASSOSLINK	15:15
14:30	ΚΟΙΝΟΠΡΑΞΙΑ (Thassoferies)	THASSOSLINK	ΚΟΙΝΟΠΡΑΞΙΑ (Thassoferies)					15:45
15:00		ΚΟΙΝΟΠΡΑΞΙΑ (Thassoferies)	THASSOSLINK					16:15
15:45	AnethFeries			THASSOSLINK				17:00
16:15		AnethFeries	ANEO (AnethFeries)	ANEO (AnethFeries)		THASSOSLINK		17:30
17:15	ΚΟΙΝΟΠΡΑΞΙΑ (Thassoferies)					THASSOSLINK		
18:30	THASSOSLINK	ΚΟΙΝΟΠΡΑΞΙΑ (Thassoferies)	ΚΟΙΝΟΠΡΑΞΙΑ (Thassoferies)				THASSOSLINK	19:45
19:00		THASSOSLINK						

ΠΙΝΑΚΑΣ ΔΡΟΜΟΛΟΓΙΩΝ ΠΟΡΘΕΜΙΟΥ

ΔΙΑΔΡΟΜΗ ΠΡΙΝΟΥ - ΚΑΒΑΛΑΣ

TIMETABLE FROM THASSOS ISLAND (FERRY BOAT)

ROUTE PRINOS - KAVALA

www.thassoslines.gr

ΑΠΟ ΠΡΙΝΟ	www.thassoslines.gr							ΑΠΟ ΚΑΒΑΛΑ
	ΔΕΥΤΕΡΑ	ΤΡΙΤΗ	ΤΕΤΑΡΤΗ	ΠΕΜΠΤΗ	ΠΑΡΑΣΚΕΥΗ	ΣΑΒΒΑΤΟ	ΚΥΡΙΑΚΗ	
DEPARTURES	MONDAY	TUESDAY	WEDNESDAY	THURSDAY	FRIDAY	SATURDAY	SUNDAY	DEPARTURES
FROM PRINOS	22-11-2021	23-11-2021	24-11-2021	25-11-2021	26-11-2021	27-11-2021	28-11-2021	FROM KAVALA
07:15	ANEO (AnethFeries)	ΚΟΙΝΟΠΡΑΞΙΑ (Thassoferies)		ΚΟΙΝΟΠΡΑΞΙΑ (Thassoferies)		ΚΟΙΝΟΠΡΑΞΙΑ (Thassoferies)		09:15
12:00	ΚΟΙΝΟΠΡΑΞΙΑ (Thassoferies)	ANEO (AnethFeries)	ΚΟΙΝΟΠΡΑΞΙΑ (Thassoferies)		ΚΟΙΝΟΠΡΑΞΙΑ (Thassoferies)		ΚΟΙΝΟΠΡΑΞΙΑ (Thassoferies)	14:00
15:45		ΚΟΙΝΟΠΡΑΞΙΑ (Thassoferies)	ANEO (AnethFeries)	ΚΟΙΝΟΠΡΑΞΙΑ (Thassoferies)		ΚΟΙΝΟΠΡΑΞΙΑ (Thassoferies)		17:30

Black Friday & Cyber Monday

Εκτοξεύστε τις πωλήσεις σας μέσω των email σας (Α΄ Μέρος)



Λίγες μέρες μας χωρίζουν από την Black Friday & την Cyber Monday τις δύο μέρες των μεγάλων εκπτώσεων οι οποίες πέφτουν πολύ κοντά η μία με την άλλη. Η πρώτη στις 26 Νοεμβρίου και η δεύτερη στις 29 Νοεμβρίου. Ανάμεσα τους μεσολαβεί μόνο το Σαββατοκύριακο. Για αυτό θα πρέπει να ξεκινήσουμε να οργανώνουμε τις email καμπάνιες μας αν θέλουμε να δούμε αποτελέσματα.

Αυτή είναι η ιδανική εποχή για τους ιδιοκτήτες επιχειρήσεων να εκτοξεύσουν τις πωλήσεις τους. Και συνεπώς να αυξήσουν το κέρδος τους μέσα σε σύντομο χρονικό διάστημα. Βέβαια, για να το πετύχουμε αυτό, δηλαδή να έχουμε όσο το δυνατόν μεγαλύτερες πωλήσεις δεν αρκεί μόνο να στείλουμε ένα email με προσφορές ή εκπτώσεις στους πελάτες σας. Δεν πρέπει να ξεχνάμε, πως αυτές τις μέρες οι καταναλωτές δέχονται ένα βομβαρδισμό μηνυμάτων στο inbox τους.

Δεν είναι καθόλου δύσκολο να μαντέψουμε πως τα περισσότερα email αναφέρονται σε κουπόνια και μειωμένες τιμές με λέξη - κλειδί φυσικά την Black Friday.

Για να ξεχωρίσουμε από όλους τους άλλους, θα πρέπει να κινηθούμε έξυπνα και μεθοδικά. Διαφορετικά το δικό μας email θα «θαφτεί» ανάμεσα σε άλλα δεκάδες που θα έχουν στείλει οι ανταγωνιστές μας.

Με τις διαδικτυακές αγορές να αυξάνονται συνεχώς λόγω της πανδημίας, ο ανταγωνισμός στο χώρο του ηλεκτρονικού εμπορίου είναι πιο μεγάλος από ποτέ. Αυτό σημαίνει ότι τα email μας για την Black Friday και τη Cyber Monday θα πρέπει να ξεχωρίζουν για να προσελκύσουν τους καταναλωτές.

1. Ξεκινήστε να προετοιμάζετε τους πελάτες σας νωρίτερα

Σημαντική προϋπόθεση για να πετύχουν οι email καμπάνιες μας είναι να μπούμε στη συνείδηση των καταναλωτών νωρίτερα από τους ανταγωνιστές μας. Αν στείλουμε τελευταία στιγμή ένα email με εκπτώσεις χωρίς να έχει προηγηθεί κάποιο άλλο email, το προηγούμενο διάστημα, το πιθανότερο είναι να περάσει «απαρατήρητο» μέσα στα δεκάδες email που λαμβάνουν οι καταναλωτές εκείνες τις μέρες.

Πρέπει να ξεκινήσουμε

νωρίτερα να τους στέλνουμε teaser emails, δηλαδή emails που θα τους προετοιμάζουν για τις προσφορές ή τις εκπτώσεις που τους περιμένουν σύντομα είτε στο φυσικό μας κατάστημα είτε στο eshop μας. Έτσι, όταν θα πλησιάζει η Black Friday, θα μας έχουν ήδη στο μυαλό τους και πιθανόν να προτιμήσουν τις δικές μας προσφορές.

2. Κάντε τις απαιτούμενες αλλαγές στη φόρμα εγγραφής σας

Η Black Friday πέρα από αύξηση των πωλήσεων σας, είναι επίσης μια καλή ευκαιρία να μεγαλώσουμε τη λίστα των συνδρομητών μας. Μπορούμε να προσεγγίσουμε νέους συνδρομητές κάνοντας μικρές, αλλά σημαντικές αλλαγές στη φόρμα εγγραφής της ιστοσελίδας μας.

Οι αλλαγές που μπορούμε να κάνουμε αφορούν το λεκτικό κομμάτι της φόρμας μας. Πρέπει να γράψουμε κάτι που θα προσελκύσει το ενδιαφέρον των χρηστών ενόψει Black Friday, όπως είναι οι παρακάτω φράσεις:

« Εγγραφείτε στο newsletter μας και θα λάβετε μοναδικές εκπτώσεις για όλα μας τα

είδη την Black Friday »

« Λάβετε το εκπαιδευτικό μας κουπόνι για τις Black Friday αγορές σας, συμπληρώνοντας απλά το email σας »

«Κερδίστε δωρεάν μεταφορικά την Black Friday για κάθε online παραγγελία σας, συμπληρώνοντας την παρακάτω φόρμα εγγραφής »

Το να τοποθετήσουμε ένα banner ή ένα παράθυρο pop-up στην αρχική μας σελίδα, ειδικά για αυτές τις μέρες των μεγάλων εκπτώσεων είναι μια πολύ καλή κίνηση. Οι καταναλωτές λατρεύουν τις εκπτώσεις, τις προσφορές και τα κουπόνια και πάντοτε τις αναζητούν.

3. Δημιουργήστε το τέλειο θέμα για το email σας

Το θέμα είναι ένα πολύ κρίσιμο στοιχείο για τις email καμπάνιες της Black Friday. Οι καταναλωτές θα λάβουν δεκάδες προσφορές σχεδόν από κάθε επιχείρηση, στις οποίες το email marketing έχουν κάνει εγγραφή. Στόχος, λοιπόν, είναι το θέμα του email σας να ξεχωρίσει ανάμεσα στα υπόλοιπα και να τραβήξει την προσοχή των συνδρομητών σας, για να ανοίξουν το email σας και να δουν τις προσφορές.

Ένα ενδιαφέρον και μοναδικό θέμα θα ενθουσιάσει τους χρήστες και θα τους ενθαρρύνει να ανοίξουν και να διαβάσουν το email σας. Για να δημιουργήσετε ελκυστικά θέματα λάβετε υπόψη τα εξής:

- Προσδιορίστε το ποσοστό της έκπτωσης
- Προσθέστε πληροφορίες σχετικά με επιπλέον δωρεάν υπηρεσίες ή δώρα
- Προσθέστε λέξεις όπως «Εκπτώσεις», «Προσφορές», «Τώρα», «Δωρεάν»
- Δώστε την αίσθηση του επείγοντος
- Χρησιμοποιήστε το χιούμορ
- Χρησιμοποιήστε την περιέργεια και κάντε τους συνδρομητές σας να ανα-

ρωτηθούν τι περιέχει το email σας

- Ορισμένα καλά και χρήσιμα παραδείγματα σε ότι αναφέραμε μπορεί να είναι τα εξής:
- Το δώρο μας για εσάς την Black Friday
- Τελευταία ευκαιρία: Έκπτωση 35% σε συγκεκριμένα προϊόντα
- Καλύτερα από τις προσφορές τους
- ΕΚΠΤΩΣΗ 20% ΣΕ ΟΛΑ
- Γιατί να περιμένεις; Γέμισε το καλάθι σου τώρα για τη Black Friday!
- Το BLACK FRIDAY ξεκινά τώρα! ΕΚΠΤΩΣΗ 20% ΣΕ ΟΛΑ
- Η BLACK FRIDAY είναι ΕΔΩ!

4. Συνδυάστε την Black Friday με την Cyber Monday

Δεν είναι μόνο η Black Friday, η μοναδική μας ευκαιρία για να πουλήσουμε και να ξεπουλήσουμε. Για όσους διαθέτουν eshop, πολύ σημαντική μέρα εκπτώσεων που θα πρέπει να εκμεταλλευτούμε στο έπακρο είναι και η Cyber Monday η οποία είναι ακριβώς μετά την Black Friday. Συνδυάζοντας εκπτώσεις προϊόντων ή υπηρεσιών και τις δύο αυτές μέρες εκπτώσεων θα πετύχουμε ακόμα μεγαλύτερες πωλήσεις. Πως μπορούμε όμως να το πετύχουμε αυτό;

Σ' αυτήν την περίπτωση θα πρέπει να εκμεταλλευτούμε την τεχνική του cross - selling. Το cross - selling είναι μια δημοφιλής και αρκετά πετυχημένη τεχνική πώλησης που εφαρμόζεται στα περισσότερα eshop. Η αξία της παραγγελίας του πελάτη μας αυξάνεται πουλώντας του περισσότερα και συνήθως διαφορετικά προϊόντα από αυτό που έχει ήδη επιλέξει, τα οποία όμως συμπληρώνουν ουσιαστικά το βασικό προϊόν που θέλει να αγοράσει. Συνήθως χρησιμοποιούνται φράσεις όπως «Συνδύασέ το με...», «Μαζί με αυτό, οι περισσότεροι αγοράζουν...».

5. Μάθετε τι θέ-

λουν οι πελάτες σας

Οι περισσότερες επιχειρήσεις θα στείλουν αρκετά email εν όψει της Black Friday και της Cyber Monday. Μάλιστα, οι καταναλωτές έχουν ήδη αρχίσει να λαμβάνουν πάρα πολλά email με προσφορές αυτήν την περίοδο. Επομένως, είναι σημαντικό να θέσουμε σαφείς στόχους και να δημιουργήσουμε μία αποτελεσματική email στρατηγική που θα μας φέρει τα επιθυμητά αποτελέσματα.

Πριν προγραμματίσουμε τα email μας για την Black Friday πρέπει να μάθουμε τι θέλει το κοινό - στόχος μας.

- Παρακολουθήστε τη συμπεριφορά των καταναλωτών στο διαδίκτυο
 - Δημιουργήστε έρευνες, προωθήστε τις μέσω email στους συνδρομητές σας και αναλύστε τα αποτελέσματά τους
 - Μελετήστε την αγορά και τον ανταγωνισμό σας
- Το να ανακαλύψουμε τι θέλει το κοινό μας και ποια προϊόντα μας είναι πιο δημοφιλή αυτήν την περίοδο θα μας βοηθήσει να καταλήξουμε σε Black Friday προσφορές που θα ενδιαφέρουν τους καταναλωτές μας. Με αυτόν τον τρόπο είναι πιο πιθανό οι καταναλωτές να προχωρήσουν σε αγορές.

Μπορείτε να μας στείλετε τις απορίες αλλά και τις ερωτήσεις σας ή προβληματισμούς που έχετε, καθώς και προβλήματα που αντιμετωπίζετε σχετικά με πωλήσεις ή τεχνολογία στο email: piliotis@enachannel.gr

Επίσης μπορείτε να διαβάσετε όλα τα νέα για την τεχνολογία αλλά και τα άρθρα στο site: www.enapnews.gr, στην κατηγορία: Οικονομία/ Τεχνολογία.

Παναγιώτης Πυλιώτης
Διπλ. Μηχανικός Ε.Μ.Π.
Τ. Εργαστ. Συνεργ.
Πανεπιστημίου Δυτικής Αττικής

Μεσορόπη Παγγαίου

35χρονος, πατέρας ενός παιδιού, έδωσε τέλος στη ζωή του



Συγκλονισμένη δηλώνει η τοπική κοινωνία της Μεσορόπης του Δήμου Παγγαίου όταν το μεσημέρι της Παρασκευής 19 Νοεμβρίου άνδρας 35 ετών έδωσε τέλος στη ζωή του κοντά σε κατάσταση εστίασης της Μεσορόπης του Δήμου Παγγαίου.

Ο αυτόχειρας, πατέρας ενός μικρού παιδιού, αυτοπυροβολήθηκε για άγνωστο μέχρι στιγμής λόγο.

Ροδόπη

Πολύνεκρο τροχαίο με μετανάστες στον Ίασιμο



Τραγικό τροχαίο δυστύχημα προκλήθηκε μετά από καταδίωξη ενός αυτοκινήτου Ι.Χ. μάρκας Citroen C5 που μετέφερε 14 παράνομους μετανάστες συν τον διακινητή. Το Ι.Χ. που στην καμπίνα του βρισκόταν δέκα (10) άτομα και στο πορτμπαγαζέντε (5) προσέκρουσε στα πλευρικά δίοδια του Ίασιμου τις πρώτες πρωινές ώρες σήμερα Παρασκευή 19 Νοεμβρίου. Από την σφοδρή σύγκρουση ανασύρθηκαν

νεκροί 5 άντρες και 1 γυναίκα ενώ οι τραυματίες διακομίστηκαν στο Γενικό Νοσοκομείο Κομοτηνής και 2 στο Γενικό Νοσοκομείο Ξάνθης.

Οι γιατροί του Νοσοκομείου Κομοτηνής έδωσαν την μάχη να κρατήσουν στην ζωή ακόμη έναν βαριά τραυματισμένο, δυστυχώς όμως τα πολλαπλά και βαριά τραύματα του έχασε την μάχη να διατηρηθεί στην ζωή κατά την διάρκεια του χειρουργείου.

Ο απολογισμός λοιπόν του πολύνεκρου δυστυχήματος ανέρχεται στα 7 άτομα και σε 5 τραυματίες ενώ αναμένουμε το ιατρικό ανακοινωθέν του Γενικού Νοσοκομείου Ξάνθης για την πορεία της υγείας των δύο τραυματιών που μεταφέρθηκαν εκεί.

Την υπόθεση έχει αναλάβει η Εισαγγελία Ροδόπης με την συνεργασία της Αστυνομικής Διεύθυνσης Ροδόπης.

Δράμα

Εντοπίστηκε νεκρός ο πιλότος του μονοκινητήριου αεροπλάνου

Νεκρός εντοπίστηκε σύμφωνα με τα όσα μετέφερε στο enaews.gr ο διοικητής της Π.Υ. Πιερίας Ευάγγελος Φαλάρας ο πιλότος του μονοκινητήριου αεροπλάνου. Λίγο νωρίτερα, είχαν εντοπιστεί και τα συντρίμια του μονοκινητήριου αεροπλάνου που αγνοούνταν κοντά στο χωριό Άνω Αμυγδαλή, στην περιοχή του Μαυροβουνίου. Τα συντρίμια εντοπίστηκαν από ελικόπτερο Super Puma της 384 Μοίρας Τακτικής Αναγνώρισης της Πολεμικής Αεροπορίας, κοντά σε κεραία κινητής τηλεφωνίας.



Εύκολη επικράτηση των Πανθήρων Καβάλας επί της MENT

Οι Πάνθηρες Καβάλας συνέχισαν τα νικηφόρα εντός έδρας αποτελέσματα επικρατώντας με 59-37 της MENT στα πλαίσια της 6ης αγωνιστικής της Α2' Εθνικής Κατηγορίας.

Οι δυο ομάδες ολοκλήρωσαν το α' δεκάλεπτο ισόπαλες, όμως από το β' δεκάλεπτο και μετά οι Καβαλιώτισσες κατάφεραν να χτίσουν μια διαφορά ασφαλείας, την οποία και διαχειρίστηκαν μέχρι και το άκουσμα της

τελευταίας κόρνας. Αξίζει να σημειωθεί πως λόγω τραυματισμών η ομάδα της MENT ταξίδεψε στην Καβάλα με 8 παίκτριες.

ΤΑ ΔΕΚΑΛΕΠΤΑ: 12-12, 19-6 (31-18), 12-8 (43-26), 16-11 (59-37)

ΤΟ ΦΥΛΛΟ ΑΓΩΝΟΣ

Πάνθηρες Καβάλας (Κατασομπάνης-Δασκαλάρας): Κελεμένη 13, Παναγιωτίδου 3, Σπανίδου, Ιωακειμίδου

3(1), Τουρετζόγλου 10, Τζιαμπάζη 15(5), Μουταφίδου, Δημητρακούδη 2, Μαραγκου 3, Κεσεσίδου 6(1), Συροπούλου 1, Απούλτση 2.

MENT (Τζιότζιος): Κογκαλίδου, Θεοδοσίου 2, Θώμογλου 8, Φείδα 13(2), Κλιματσάκη, Γραμματικοπούλου Κ. 10, Γραμματικοπούλου Μ. 2, Παυλάκη 2.

Α2' ΕΘΝΙΚΗ ΚΑΤΗΓΟΡΙΑ - 6Η ΑΓΩΝΙΣΤΙΚΗ

Πάνθηρες Καβάλας- MENT 59-37

ΑΕ Πυλαίας-Αρης 67-50

Ηρακλής-Ιερισσός 93-41

Ασπίδα Ξάνθης-ΑΣ Πανόραμα 58-50

Παναθηλιακός Συκεών- Πανσερραϊκός 58-44

Ρεπό: Απόλλων Καλαμαριάς



Θρίαμβος του ΓΣΕ στο Καβαλιώτικο ντέρμπι



ΟΓΣ Ελευθερούπολης ήταν ο μεγάλος νικητής του Καβαλιώτικου ντέρμπι της 7ης αγωνιστικής του πρωταθλήματος της Α2' Εθνικής Κατηγορίας καθώς επικράτησε με 85-69 της Καβάλα BC στο

«Αλεξάνδρα Δήμογλου». Η ομάδα του Κυριάκου Παπαδόπουλου έθεσε από νωρίς τους δικούς της κανόνες στο παιχνίδι καθώς απέκτησε διψήφια διαφορά πόντων από την πρώτη κιόλας περίο-

δο. Η ομάδα της Ελευθερούπολης κατάφερε να διαχειριστεί εύκολα την διαφορά στο υπόλοιπο του παιχνιδιού και έφτασε σε μια σπουδαία νίκη κόντρα στην συμπολίτισσα της το φετινό πρωτάθλημα της Α2'.

ΤΑ ΔΕΚΑΛΕΠΤΑ: 17-28, 20-22 (37-50), 15-24 (52-74), 17-11 (69-85)

ΤΟ ΦΥΛΛΟ ΑΓΩΝΟΣ

Καβάλα BC (Πενταζίδης): Άρμστεντ 8, Μπρουκς 2, Αμπατζάς 12 (2), Καψαλός 5 (1), Πρασίνης, Ζαρκαδούλας 12 (1), Ράπητς 4, Δρόσος 6, Αγγελάκος, Οκεκου-

όγεν 18, Μπανάσας 2.

ΓΣ Ελευθερούπολης (Παπαδόπουλος): Τουντζιαράκης 13, Ναούμης 13 (4), Γοργόνης 4, Παπαδόπουλος, Δ. Ερμείδης 7 (1), Σκουλίδας 25 (5), Καρακεχαγιάς, Π. Ερμείδης 3 (1), Πάτρας, Γεωργίου 2, Κάδρας, Μαρίνκοβιτς 18 (2).

Α2' ΕΘΝΙΚΗ ΚΑΤΗΓΟΡΙΑ - 7Η ΑΓΩΝΙΣΤΙΚΗ

Καβάλα BC-ΓΣ Ελευθερούπολης 69-85

ΑΣ Καρδίτσα-ΓΣ Αμαρουσίου 75-72

Ψυχικό-Χαρίλα-

ος Τρικούπης 83-66

Α.Ο Αγρινίου-Δάφνη Δαφνίου 80-52

Πανερυθραϊκός-Φίλιππος Βέροιας 91-65

Κόροιβος Αμαλιάδας- Α.Ο Τρίτων (21/11)

Α.Ο Αμύντα-Οίακας Ναυπλίου (24/11)

Ρεπό: Α.Ο Παγκράτι

Α2' ΕΘΝΙΚΗ ΚΑΤΗΓΟΡΙΑ - ΒΑΘΜΟΛΟΓΙΑ

1. Ψυχικό (6-1) 13
2. ΑΣ Καρδίτσα* (6-0) 12
3. Καβάλα BC (5-2) 12
4. ΓΣ Ελευθερού-

πολης* (5-1) 11

5. Φίλιππος Βέροιας (3-4) 10

6. Κόροιβος Αμαλιάδας* (4-2) 10

7. Α.Ο Αμύντα** (3-2) 8

8. Α.Ο Τρίτων** (3-2) 8

9. ΓΣ Αμαρουσίου* (2-4) 8

10. Πανερυθραϊκός** (3-2) 8

11. Α.Ο Αγρινίου* (2-4) 8

12. Δάφνη Δαφνίου (0-7) 7

13. Χαρίλαος Τρικούπης** (1-4) 6

14. Α.Ο Παγκράτι** (1-4) 6

15. Οίακας Ναυπλίου* (0-5) 5

Πανελλήνιο πρωτάθλημα motocross: Μπήκαν γερές βάσεις από τον Α.Μ.Ο.Κρηνίδων για τα επόμενα χρόνια

Εντυπωσιασμένοι δήλωσαν οι αθλητές που μετείχαν αλλά και η διοί-

κηση της ελληνικής ομοσπονδίας motocross για την άρτια όπως είπαν δι-

οργάνωση των αγώνων που έγιναν σήμερα στη νέα πίστα των Κρηνίδων από τον Α. Μ. Ο. Κρηνίδων, στα πλαίσια του ελληνικού πρωταθλήματος Motocross 2021.

«Μια υπεράνθρωπη προσπάθεια σ' έναν καταπληκτικό χώρο» είπε μεταξύ άλλων η πρόεδρος της ΑΜΟΤΕ, Μαρία Τσεσμελή, για τον σημερινό αγώνα ο οποίος είναι ο πρώτος που διοργανώνεται από τον Α.Μ.Ο.Κρηνίδων και μια πολύ καλή αρχή για νέες διοργανώσεις που σίγουρα θα ακολουθήσουν στο μέλλον.

Μετά τον αγώνα ακολούθησαν οι απονομές του αγώνα αλλά και οι απονομές όλων των κα-

τηγοριών για το φετινό πρωτάθλημα στο cafe bar Προσκήνιο στις Κρηνίδες.

Ευχαριστούμε τον Κώστα Αφεισιάδη για τις φωτογραφίες που μας παραχώρησε.



Αναμενόμενη βαριά ήττα για τον ΑΟΚ στην Κατερίνη



Την - αναμενόμενη - βαριά ήττα με 7-0 γνώρισε ο Α.Ο Καβάλα στο ΔΑΚ Κατερίνης από τον Πιερικό για την 3η αγωνιστική του πρωταθλήματος της Super League 2.

Το σκορ άνοιξε νωρίς για τον Πιερικό ο Eboussi ενώ ο Καρανάτσιος «διπλασίασε» άμεσα τα

τέρματα της ομάδας της Κατερίνης. Στο ημίωρο του αγώνα ο Παντελιάδης έκανε το 3-0 για τον Πιερικό ενώ λίγα λεπτά αργότερα οι Χατζάρας και Ζαφειράκης «ανέβασαν» τον δείκτη του σκορ στο 5-0 το οποίο ήταν και το σκορ ημιχρόνου. Στα πρώτα λεπτά της επανάληψης ο Μαυρίδης

έκανε το 6-0 ενώ στο 87' ο Καγκελίδης έγραψε το 7-0 με εύστοχη εκτέλεση πέναλτυ.

Τα γκολ: Eboussi 5', Καρανάτσιος 7', Παντελιάδης 30', Χατζάρας 35', Ζαφειράκης 38', Μαυρίδης 46', Καγκελίδης 87'.

ΟΙ ΣΥΝΘΕΣΕΙΣ

Πιερικός (Θεοδοσιάδης): Τζήμας, Μπλιώτης (46' Ζούρκος), Παντελιάδης (46' Πέλας), Γιαλαμίδης, Eboussi, Κριμιτζάς, Ίτζιος (46' Μουρατίδης), Βουολί (46' Παπουτσίδης), Καρανάτσιος (46' Καγκελίδης), Χατζάρας.

Α.Ο Καβάλα (Καραμπέρης): Παπαποστόλου, Γιαννακός, Θαλασσίνος,

Βορδοναράκης, Κλεπουσιώτης, Ταχτατζίδης, Παπαδόπουλος, Καμαρίδης, Λαμπαδίτης, Χατζηγεωργίου, Δραγαλίδης (71' Μπουτζατζάς).

Να σημειωθεί πως το παρών στο ΔΑΚ Κατερίνης έδωσαν και περίπου 20-30 φίλοι των «αργοναυτών» οι οποίοι χειροκρότησαν την προσπάθεια των έφηβων αθλητών ενώ μετά το τέλος του αγώνα παίκτες και κόσμος έγιναν μια αγκαλιά.

SUPER LEAGUE 2 - ΒΟΡΕΙΟΣ ΟΜΙΛΟΣ - 3Η ΑΓΩΝΙΣΤΙΚΗ

Πιερικός-Α.Ο Καβάλα 7-0

Βέροια-Ολυμπιακός Βόλου 3-0

Αναγέννηση Καρδίτσας-Αλμωπός Αριδαίας 4-0

Ολυμπιακός Β'-ΑΕ Λάρισα 1-0

Α.Ο Ξάνθης-Θεσπρωτός 1-0

Πανσερραϊκός-Α.Ο Τρικάλων 1-1

Ηρακλής-ΠΑΟΚ Β' 0-0

Απόλλων Πόντου-Νίκη Βόλου 0-0

Ρεπό: Απόλλων Λάρισας

SUPER LEAGUE 2 - ΒΟΡΕΙΟΣ ΟΜΙΛΟΣ - ΒΑΘΜΟΛΟΓΙΑ

1. Βέροια 7 (6-2)
2. Αναγέννηση Καρδίτσας* 6 (5-0)

3. Ολυμπιακός Β'* 6 (4-1)
4. Πιερικός 4 (8-2)
5. Απόλλων Πόντου 4 (3-2)
6. Α.Ο Ξάνθης* 4 (2-1)
7. ΑΕ Λάρισα* 3 (2-1)
8. Πανσερραϊκός 3 (4-4)
9. Νίκη Βόλου 3 (2-2)
10. Ηρακλής 3 (1-1)
11. Θεσπρωτός 3 (1-2)
12. Αλμωπός Αριδαίας 3 (2-5)
13. Α.Ο Τρικάλων* 2 (4-4)
14. ΠΑΟΚ Β' 2 (2-4)
15. Ολυμπιακός Βόλου 2 (3-6)
16. Απόλλων Λάρισας* 1 (3-5)
17. Α.Ο Καβάλα* 0 (0-10)

(*) Έχουν παιχνίδι λιγότερο

Γ' Εθνική

Ήττες για Νέστο και Μ.Α Ορφανίου



Την ήττα γνώρισαν αμφότερες οι δυο Καβαλιώτικες ομάδες του Νομού μας στο πρώτα-

θλημα της Γ' Εθνικής για την 5η αγωνιστική του πρωταθλήματος. Ο Νέστος πτήθηκε

με 3-0 στο Παραλιμνί Σερρών από τον τοπικό Απόλλωνα. Το σκορ άνοιξε στα μισά του α'

μέρους ο Γεωργιάδης ενώ λίγα λεπτά αργότερα ο Καρσοφύλλης διπλασίασε τα τέρματα της ομάδας του. Το 3-0 σημείωσε ο Σερβές στο 78' ενώ αξίζει να σημειωθεί πως ο Νέστος αγωνιζόταν με 10 παίκτες από το πρώτο ημίχρονο λόγω αποβολής του Μπλιού.

Τα γκολ: Γεωργιάδης 23', Καρσοφύλλης 26', Σερβές 78'

Ο Μ.Α Ορφανίου γνώρισε την ήττα με 3-0 στην Θεσσαλονίκη από τον Θερμαϊκό. Οι γηπεδούχοι πέτυχαν και τα τρία τέρματα στην επανάληψη της αναμέτρησης με τον Σιούτα να ανοίγει το σκορ λίγο πριν συμπληρωθεί η μια ώρα αγώνα, ο Πασιάρδης διπλασίασε τα τέρματα της ομάδας του στο 74' ενώ το τελικό 3-0 έκανε ο Αγγε-

λίδης λίγα λεπτά πριν το τελευταίο σφύριγμα.

Τα γκολ: Σιούτας 58', Πασιάρδης 74', Αγγελίδης 86'

Γ' ΕΘΝΙΚΗ ΚΑΤΗΓΟΡΙΑ - 5Η ΑΓΩΝΙΣΤΙΚΗ

Απόλλων Παραλιμνίου-Νέστος Χρυσούπολης 3-0

Θερμαϊκός - Μ.Α Ορφανίου 3-0

Άρης Αβάτου-Ένωση Αλεξανδρούπολης 1-2

Πανδραμαϊκός - Δόξα Δράμας 0-0

Εθνικός Σοκού-Αναγέννηση Πλαγιάς 2-0

Αγροτικός Αστέρας-Ορφείας Ρυμα Ξάνθης 4-1

Γ' ΕΘΝΙΚΗ ΚΑΤΗΓΟΡΙΑ - ΒΑΘΜΟΛΟΓΙΑ

1. Άρης Αβάτου 12 (10-4)
2. Πανδραμαϊκός 11 (9-1)
3. Αγροτικός Αστέρας 11 (8-3)
4. Ένωση Αλεξανδρούπολης 10 (8-7)
5. Εθνικός Σοκού 8 (6-3)
6. Δόξα Δράμας 6 (6-4)
7. Θερμαϊκός 6 (8-8)
8. Απόλλων Παραλιμνίου 6 (7-8)
9. Αναγέννηση Πλαγιάς 6 (5-7)
10. Νέστος Χρυσούπολης 4 (3-9)
11. Μ.Α Ορφανίου 3 (2-7)
12. Ορφείας Ρυμα Ξάνθης 1 (2-10)

90.5 realfm στη Καβάλα
Το αληθινό ραδιόφωνο

Νίκος Χατζηνικολάου

realfm978 το αληθινό ραδιόφωνο

ΔΕΥΤΕΡΑ έως ΠΑΡΑΣΚΕΥΗ || 10:00 - 12:00

Πετρέλαιο θέρμανσης revoil
Η καλύτερη ποιότητα στην καλύτερη τιμή!

oiko plus
Κόστος Μόρφωσης
Δυνατότητα πληρωμής με δόσεις

2510 222 555
KABALA

revoil OK-2
revoil